

# DRE

DURŲ KATALOGAS

## 2024

2 LEIDINYS



DRE Nestor 3 durys  
kašmyras mat

# DURŲ AKCIJA



NAUJI VYRIAI



BALTOS STAKTOS



## SARA ECO 2



Aukščiau nurodyta kaina taikoma durų komplektui, kurį sudaro standartinės aliuminio spalvos DRE aliuminio stakta ir 202 standarto laku dažyta durų varčia su dviem vyriais.

\* „Sara ECO 2“ durys su DRE aliuminio durų staktomis aliuminio ir baltos spalvos yra iš sandėlyje turimų konfigūracijų.

## AKRILINO LAMINATO DURYS

Ilis.....	4
Nella.....	6
Vetro D2.....	8
Silia.....	10

## RĒMINĖS DURYS

<b>NAUJIENA</b> Vetro E -Synchro.....	12
<b>NAUJIENA</b> Estra.....	14
Verano.....	16
Ena.....	17
Triesta.....	18
Solte.....	19
<b>NAUJIENA</b> Reva.....	20
Fosca.....	22
<b>NAUJIENA</b> Nestor.....	24
<b>NAUJIENA</b> Auri.....	26
Elsa.....	28
Premium.....	30
Piano.....	32
Scala.....	34
Atvirkštinė pusė.....	36
Vetro A.....	38
Vetro B.....	40
Vetro D.....	42
Lumio.....	44
Vico.....	46

## DAŽYTOS RĒMINĖS DURYS

Berge.....	48
Even.....	50
Nestor.....	52
<b>NAUJIENA</b> Vetro E.....	54

## SKYDINĖS DURYS

<b>NAUJIENA</b> Nova -Cell.....	56
Wood.....	58
Claro.....	60
Grafi.....	62
Lux.....	66
<b>NAUJIENA</b> Nova -Synchro.....	68
Rivia.....	70
Galerija Alu.....	72
Arte B.....	74
Carla.....	75
Finea ir Finea B.....	76
Deco.....	78
Modern.....	80
Kanon.....	82
Plus.....	84
Standard.....	86
Fano.....	88
Arte.....	90

## DAŽYTOS SKYDINĖS DURYS

Uni.....	92
Fargo.....	94
Binito.....	96

## SKYDINĖS DURYS LAMINATAS CPL

Standard Invest.....	98
CPL standartas.....	100

## SKYDINĖS DURYS SU KINTANČIU AUKŠČIU

Standard 10.....	101
Modern.....	102
Plus.....	103

## STUMDOMOSIOS SISTEMOS

Sieninė.....	104
Stiklinės durys.....	106

Sieninė SPAZIO CD.....	107
PA staktinė kasetė.....	108
B01 kasetė be staktos.....	110

## DURYS SU PASLĖPTA STAKTA

Profi.....	111-112
<b>NAUJIENA</b> Sara Eco 2.....	113
<b>NAUJIENA</b> DRE aliuminio durų staktos.....	115

## SULANKSTOMOS DURYS

Folde.....	117
------------	-----

## PRAPLĖTIMAI

Skydiniai praplėtimai.....	118
Rėminiai praplėtimai.....	119

## ŠVIESLANGIAI IR ŠONINIAI LANGELIAI

Švieslangiai ir šoniniai langeliai.....	120
---	-----

## VIDINĖS ĮĖJIMO SKYDINĖS DURYS

Enter/Solid.....	122
SOLID RC2.....	126

## TECHNINĖS DURYS

„Athos“ priešgaisrinės durys EI30.....	128
„Forca“ priešsilaužiminės priešgaisrinės RC3 durys.....	130
„Forca“ B RC3 priešsilaužiminės durys.....	131
„Olimp“ priešgaisrinės durys EI30, EI60.....	132
Priešgaisrinė metalinė stakta.....	134
<b>NAUJIENA</b> Priešgaisrinė medinė stakta.....	135

## DURYS SU GARSO IZOLIACIJA

„Enter Akustik“ Rw=32dB.....	136
------------------------------	-----

## STIKLINĖS DURYS

<b>NAUJIENA</b> Galla.....	137
Stiklinių durų furnitūra.....	138
Stiklinių durų techninė informacija.....	139

## STAKTOS

Tiesios užlaidinės durų staktos.....	140
Tiesios lygiabraunės durų staktos.....	141
Reguliuojamos staktos.....	142-143
Reguliuojamos lygiabraunės staktos.....	144-145
Reguliuojamos užlaidinės staktos su kintamu aukščiu.....	146
Reguliuojamos lygiabraunės staktos su kintamu aukščiu.....	147
Reguliuojamos durų staktos su apversta užlaida... 148	
Reguliuojamas tunelis.....	149
Reguliuojamos lygiabraunės staktos su kampinėmis plokštėmis.....	150
Paplatinimo plokštės.....	152
Fiksuota plieninė stakta.....	154
Reguliuojama plieninė stakta.....	156
Reguliuojama plieninė stakta lygiabraunė.....	159
Hibridinė plieninė stakta.....	160
Hibridinė plieninė stakta lygiabraunė.....	162
Mažos kampinės plieninės staktos.....	163

## PRIEDAI, PAPILDOMA INFORMACIJA

<b>NAUJIENA</b> Rankenos ir priedai.....	164
Stiklų pavyzdžiai.....	173
Dekoro pavyzdžiai.....	174
Staktų maskuojantys elementai.....	176
Ventiliacijos ir kiti priedai.....	177
Techninė informacija.....	178-186



### ILIS 3 - cubanit

BLIZGESYS STANDARD	 bianco	 magnolijos	 moro	 vino*
	 cubanit	 gabbiano	 bijgio	* kol pasibaigs atsargos
	 mat bianco	 mat cemento	 mat moro	
	 balta	 antracito spalvos*		
	U1027	U1290		

#### STANDARTE:

- » kraštas be užlaidos
- » varčios padengtos blizgiu laminatu, standard matiniu arba Xtreme matiniu laminatu
- » MDF plokštės rėmai
- » magnetinė spyna su įprastu raktu, vonios kambario spyna, patentinis cilindras arba magnetinė įleidžiama spyna ir juodos (moro, matinio moro dekorų), baltos (bianco, matinio bianco, baltos spalvos dekorų) ir plieninės (kitų dekorų) spalvos vyriai.
- » stiklas MAT DRE st. 4 mm ILIS 1-3
- » užpildas 20 mm st. MDF plokštė ILIS 4
- » saugus sudėtinis stiklas MAT DRE 8 mm st. ILIS 1-5
- » lizdai 2 įleidžiamiems „Estetic 80“ vyriams (vyriai yra durų staktos įrangos dalis)

#### PASIRINKIMAI NEMOKAMAI

- » DECORMAT RUDAS, DECORMAT GRAFITAS ir skaidrus stiklas 4 mm st. ILIS 1-3
- » saugaus sudėtinis skaidrus stiklas 8 mm st. ILIS 1-5
- » angos ventiliacijos movoms
- » 2043 mm aukščio stumdomos varčios

Stumdomoji sistema – kolekciijoje galima įsigyti SPAZIO CD stumdomąją sistemą, kurios standartinis varčios aukštis yra 2043 mm.

**Blizgus laminatas**, 0,7-0,8 mm st., modernus blizgus laminatas su veidrodžio efektu. Jam būdingas tobulai lygus paviršius su padidintu atsparumu įbrėžimams.

**Laminatas „Xtreme matinis“**, 0,8 mm st. – naujoviškas matinės neatspindinčios struktūros laminatas. „Xtreme matinis“ paviršius yra patvarus, atsparus įbrėžimams ir lengvai prižiūrimas. Struktūra dar labiau patobulinta dėl „Anti-Finger-Print“ savybių, kurios apsaugo laminato paviršių nuo pirštų atspaudų ir riebalų žymių.

Standartinis 0,7-0,8 mm storio laminatas „Standard matinis“, kurio savybės atitinka blizgaus paviršiaus savybes. Vienintelis skirtumas – kietojo sluoksnio blizgumo laipsnis. Dėl kietosios dangos be porų laminatas gali būti naudojamas patalpose, kurioms keliami aukščiausi higienos reikalavimai.

#### PASIRINKIMAI SU PRIEMOKA

- » „100“ varčia
- » ventiliacijos įpjova
- » rekuperacinis sutrumpinimas -15 mm
- » uždarymo lentjuostė dvivėrėms durims
- » dvivėrės durys varčios kaina x2
- » **DĖMESIO:** trečiasis „Estetic 80“ vyris, lygiabriaunėms durims (priemoka priskaičiuojama prie durų staktos kainos)



ILIS 1

ILIS 2

ILIS 3

ILIS 4

ILIS 5



NELLA 4 - balta

BLIZGESYS STANDARD	 bianco	 magnolijos	 moro	 vino*
	 cubanit	 gabbiano	 bjgio	* kol pasibaigs atsargos
	 mat bianco	 mat cemento	 mat moro	
	 balta	 antracito spalvos*		
	U1027	U1290		

#### STANDARTE:

- » kraštas be užlaidos
- » varčios padengtos blizgiu laminatu, standard matiniu arba Xtreme matiniu laminatu
- » MDF plokštės rėmai
- » magnetinė spyna su įprastu raktu, vonios kambario spyna, patentinis cilindras arba magnetinė įleidžiama spyna ir juodos (moro, matinio moro dekorų), baltos (bianco, matinio bianco, baltos spalvos dekorų) ir plieninės (kitų dekorų) spalvos vyriai.
- » stiklas MAT DRE ST. 4 mm
- » lizdai 2 įleidžiamiems „Estetic 80“ vyriams (vyriai yra durų staktos įrangos dalis)

- » „100“ varčia
- » ventiliacijos įpjova
- » rekuperacinis sutrumpinimas -15 mm
- » uždarymo lentjuostė dvivėrėms durims
- » dvivėrės durys varčios kaina x2
- » **DĖMESIO:** trečiasis „Estetic 80“ vyris, lygiabriaunėms durims (priemoka priskaičiuojama prie durų staktos kainos)

#### PASIRINKIMAI NEMOKAMAI

- » DECORMAT RUDAS, DECORMAT GRAFITAS ir skaidrus stiklas
- » angos ventiliacijos movoms
- » 2043 mm aukščio stumdomos varčios

#### PASIRINKIMAI SU PRIEMOKA

Stumdomoji sistema – kolekcijoje galima įsigyti SPAZIO CD stumdomąją sistemą, kurios standartinis varčios aukštis yra 2043 mm.

**Blizgus laminatas**, 0,7-0,8 mm st., modernus blizgus laminatas su veidrodžio efektu. Jam būdingas tobulai lygus paviršius su padidintu atsparumu įbrėžimams.

**Laminatas „Xtreme matinis“**, 0,8 mm st. – naujoviškas matinės neatspindinčios struktūros laminatas. „Xtreme matinis“ paviršius yra patvarus, atsparus įbrėžimams ir lengvai prižiūrimas. Struktūra dar labiau patobulinta dėl „Anti-Finger-Print“ savybių, kurios apsaugo laminato paviršių nuo pirštų atspaudų ir riebalų žymių.

Standartinis 0,7-0,8 mm storio laminatas „Standard matinis“, kurio savybės atitinka blizgaus paviršiaus savybes. Vienintelis skirtumas – kietojo sluoksnio blizgumo laipsnis. Dėl kietosios dangos be porų laminatas gali būti naudojamas patalpose, kurioms keliami aukščiausi higienos reikalavimai.



NELLA 1

NELLA 2

NELLA 3

NELLA 4













NELLA 5

NELLA 6

NELLA 7



## Vetro D2 - bigio

BLIZGESYS STANDARD	 bianco	 magnolijos	 moro	 vino*
	 cubanit	 gabbiano	 bigio	* kol pasibaigs atsargos
	 mat bianco	 mat cemento	 mat moro	
	 balta	 antracito spalvos*		
	U1027	U1290		



## STANDARTE:

- » kraštas be užlaidos
- » varčios padengtos blizgiu laminatu, standard matiniu arba Xtreme matiniu laminatu
- » MDF plokštės rėmas: siauras, fiksuoto pločio elementas, platus, kintamo pločio elementas
- » užpildas: perforuota medžio drožlių plokštė
- » magnetinė spyna su įprastu raktu, vonios kambario spyna, patentinis cilindras arba magnetinė įleidžiama spyna ir juodos (moro, matinio moro dekorų), baltos (bianco, matinio bianco, baltos spalvos dekorų) ir plieninės (kitų dekorų) spalvos vyriai.
- » saugus sudėtinis stiklas MAT DRE 8 mm st.
- » lizdai 2 įleidžiamiems „Estetic 80“ vyriams (vyriai yra durų staktos įrangos dalis)

## PASIRINKIMAI NEMOKAMAI

- » saugaus sudėtinis skaidrus stiklas 8 mm st.
- » 2043 mm aukščio stumdomos varčios
- » 8 mm storio juodas laminuotas sudėtinis stiklas

Stumdomoji sistema – kolekcijoje galima įsigyti SPAZIO CD stumdomąją sistemą, kurios standartinis varčios aukštis yra 2043 mm.

**Blizgus laminatas**, 0,7-0,8 mm st., modernus blizgus laminatas su veidrodžio efektu. Jam būdingas tobulai lygus paviršius su padidintu atsparumu įbrėžimams.

**Laminatas „Xtreme matinis“**, 0,8 mm st. – naujoviškas matinės neatspindinčios struktūros laminatas. „Xtreme matinis“ paviršius yra patvarus, atsparus įbrėžimams ir lengvai prižiūrimas. Struktūra dar labiau patobulinta dėl „Anti-Finger-Print“ savybių, kurios apsaugo laminato paviršių nuo pirštų atspaudų ir riebalų žymių.

Standartinis 0,7-0,8 mm storio laminatas „Standard matinis“, kurio savybės atitinka blizgaus paviršiaus savybes. Vienintelis skirtumas – kietojo sluoksnio blizgumo laipsnis. Dėl kietosios dangos be porų laminatas gali būti naudojamas patalpose, kurioms keliami aukščiausi higienos reikalavimai.

## PASIRINKIMAI SU PRIEMOKA

- » „100“ varčia
  - » ventiliacijos įpjova
  - » uždarymo lentjuostė dvivėrėms durims
  - » dvivėrės durys
- varčios kaina x2

**DĖMESIO:** trečiasis „Estetic 80“ vyris, lygiabriaunėms durims (prie-moka priskaičiuojama prie durų staktos kainos)

**DĖMESIO:** Stumdomos versijos VETRO D durų varčia nesutampa su slankiojančia sistema su PA staktine kasete

**DĖMESIO:** Varčios negali būti sutrumpintos.

VETRO D2 – atitinka vėdinimo reikalavimus „80“ - „100“ pločiui, su ventiliacijos įpjova.

ventiliacijos įpjova

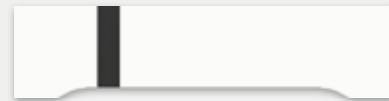

VETRO D2  
bianco



VETRO D2  
moro



VETRO D2  
cubanit



VETRO D2  
gabbiano



## SILIA 10 - mat cemento

BLIZGESYS STANDARD				
	bianco	magnolijos	moro	vino*

BLIZGESYS METALO SPALVOS				* kol pasibaigs atsargos
	cubanit	gabbiano	bjgjo	

MAT STANDARD			
	mat bianco	mat cemento	mat moro

XTREME MATT		
	balta	antracito spalvos*
	U1027	U1290

Dėmesio: galimybė pasirinkti apvadą su raštu taikoma tik „bianco“ dekoru durims.

### BLIZGIŲ APVADŲ MODELIAI



1 konstatuojamoji dalis      2 konstatuojamoji dalis      3 konstatuojamoji dalis

#### STANDARTE:

- » kraštas be užlaidos
- » užpildas: perforuota medžio drožlių plokštė
- » varčios padengtos blizgiu laminatu, standard matiniu arba Xtreme matiniu laminatu
- » varčios plokštumos spalvos apvadai
- » magnetinė spyna su įprastu raktu, vonios kambario spyna, patentinis cilindras arba magnetinė įleidžiama spyna ir juodos (moro, matinio moro dekorų), baltos (bianco, matinio bianco, baltos spalvos dekorų) ir plieninės (kitų dekorų) spalvos vyriai.
- » lizdai 2 įleidžiamiems „Estetic 80“ vyriams (vyriai yra durų staktos įrangos dalis)

#### PASIRINKIMAI NEMOKAMAI

- » angos ventiliacijos movoms
- » 2043 mm aukščio stumdomos varčios

#### PASIRINKIMAI SU PRIEMOKA

- » apvado 1, 2 arba 3 motyvus (tik „bianco“ spalva)
- » „100“ varčia
- » ventiliacijos įpjova
- » rekuperacinis sutrumpinimas -15 mm
- » uždarymo lentjuostė dvivėrėms durims
- » aliuminio ventiliacijos grotelės
- » dvivėrės durys varčios kaina x2
- » **DĖMESIO:** trečiasis „Estetic 80“ vyris, lygiabriaunėms durims (priemoka priskaičiuojama prie durų staktos kainos)

ILIUMINATORIUS metalinis, plieno arba juodos spalvos  
- galima įsigyti tik su matiniu arba skaidriu stiklu.

Stumdomoji sistema – kolekciijoje galima įsigyti SPAZIO CD stumdomąją sistemą, kurios standartinis varčios aukštis yra 2043 mm.

**Blizgus laminatas**, 0,7-0,8 mm st., modernus blizgus laminatas su veidrodžio efektu. Jam būdingas tobulai lygus paviršius su padidintu atsparumu įbrėžimams.

**Laminatas „Xtreme matinis“**, 0,8 mm st. – naujoviškas matinės neatspindinčios struktūros laminatas. „Xtreme matinis“ paviršius yra patvarus, atsparus įbrėžimams ir lengvai prižiūrimas. Struktūra dar labiau patobulinta dėl „Anti-Finger-Print“ savybių, kurios apsaugo laminato paviršių nuo pirštų atspaudų ir riebalų žymių.

Standartinis 0,7-0,8 mm storio laminatas „Standard matinis“, kurio savybės atitinka blizgaus paviršiaus savybes. Vienintelis skirtumas – kietojo sluoksnio blizgumo laipsnis. Dėl kietosios dangos be porų laminatas gali būti naudojamas patalpose, kurioms keliami aukščiausi higienos reikalavimai.



SILIA 10  
bianco

SILIA 10  
magnolijos

SILIA 10  
gabbiano

ILIUMINATORIUS  
METALINIS  
bigio



## Vetro E - natūralus halifax ažuolas

Laminatāi EGGER 3 mm, 1 grupē			
Laminatāi CLEAF 4 mm, 2 grupē			

Horizontalus uždaiņņu VETRO E duru pjūvis

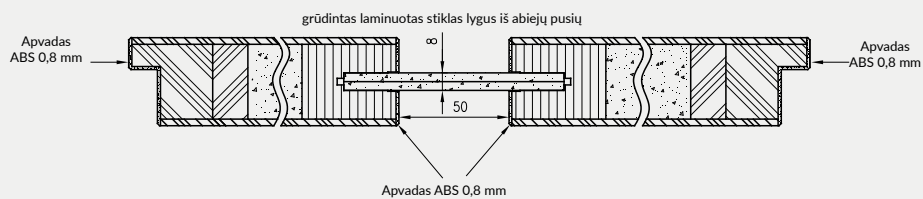

Horizontalus VETRO E duru pjūvis

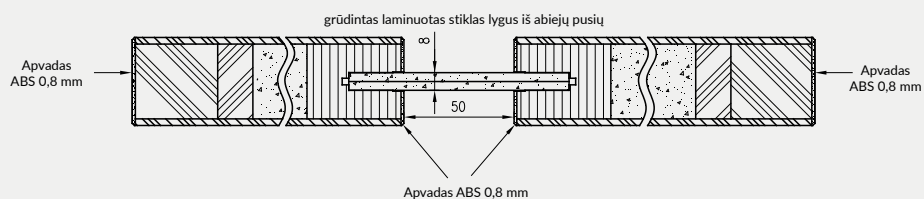

## STANDARTE:

- » varčios paviršius padengtas sinchronine laminuota plokšte, 3 mm arba 4 mm storio
- » sustiprintas MDF plokštės rėmas
- » užpildas: perforuota medžio drožlių plokštė
- » laminuotas grūdintas stiklas DECORMAT, 8 mm st., fiksuoto pločio (nepriklausomai nuo varčios pločio) arba juodas grūdintas laminuotas stiklas (neskaidrus) 8 mm st., fiksuoto pločio (nepriklausomai nuo varčios pločio)

## UŽLAIDINĖ VARČIA

- » tiesus kraštas juodos spalvos **1 pav.**
- » halifax ažuolo dekoru natūralios spalvos apvadai, kurių spalva tokia pati kaip varčios arba juoda
- » 3 sidabriniai įsukami vyriai
- » spyna su skląščiu paprastam raktui, vonios kambario blokada, patentuotas cilindras arba įleistinė spyna

## ATVERIAMA LYGIABRIAUNĖ VARČIA (priemoka)

- » juodos spalvos kraštas be užlaidos **2 pav.**
- » halifax ažuolo dekoru natūralios spalvos apvadai, kurių spalva tokia pati kaip varčios arba juoda
- » lizdai 2 „Estetic 80“ įleidžiamiems vyriams, plieno, juodos arba baltos spalvos vyriai pasirinkimui (vyriai yra durų staktos įrangos dalis)
- » magnetinė spyna įprastam raktui, vonios kambario blokada, patentuotas cilindras arba įleistinė spyna, pasirinkimui plieno, juodos arba baltos spalvos

## STAKTOS

- » Vetro E kolekcijos durų varčioms sinchroniniuose laminatuose rekomenduojame durų staktas juodos matinės 2 folijos ir CPL laminato, natūralaus halifakso ažuolo išilginiu išdėstymu, antroje CPL kainų grupėje

## PASIRINKIMAI SU PRIEMOKA

- » ventilacijos įpjova
- » atveriamos lygiabriaunės varčios

**DĖMESIO:** trečiasis „Estetic 80“ vyris, lygiabriaunėms durims (priemoka priskaičiuojama prie durų staktos kainos)



## STUMDOMOS VARČIOS

- » kraštas be užlaidos **2 pav.**
- » lizdas spynai su kabliu ir/arba rankenoms













**DĖMESIO:** Stumdomos versijos VETRO E varčia nesutampa su slankiojančia sistema su PA staktine kasete

**DĖMESIO:** Varčios negali būti sutrumpintos. VETRO E – atitinka vėdinimo reikalavimus „80“ - „100“ pločiui, su ventilacijos įpjova. Durų staktos su 3 vyriais turėtų būti naudojamos su VETRO užlaidinėmis durų varčiomis.





## ESTRA 13 - kašmyras mat

					NAUJIENA			
Dekoras DRE-Cell								
	balta matinė	šviesiai pilka matinė	tamsi matinė alyvuogė	tamsi matinė mėlyna	juoda mat 2	kašmyras mat	warm grey mat	šalavijas ažuolas
Dekoras 3D								
	grand ažuolas	guoba	riešutas amerikietiskas	juodmedis*	lenkiškas ažuolas 3D			

\* dekorą galima įsigyti kol pasibaigs atsargos

## STANDARTE

- » medienos plokščių rėmai
- » stiklas MAT DRE ST. 4 mm
- » plokščios plokštės st. 16 mm
- » Estra 7-9 modeliai turi juodą rėmelį ir skersinę
- » Estra 10 modelis turi veidrodį
- » „Estra 12-14“ modelių skersinė yra tos pačios spalvos kaip ir varčia

## PASIRINKIMAI NEMOKAMAI

- » DECORMAT RUDAS, DECORMAT GRAFITAS ir skaidrus stiklas
- » angos ventiliacijos movoms

## UŽLAIDINĖ VARČIA

- » kraštas tiesus **1 pav.**
- » 3 sidabriniai įsukami vyriai
- » spyna su skląščiu paprastam raktui, vonios kambario blokada, patentuotas cilindras arba įleistinė spyna

## ATVERIAMA LYGIABRIAUNĖ VARČIA (priemoka)

- » kraštas be užlaidos **2 pav.**
- » lizdai 2 įleidžiamiems „Estetic 80“ vyriams (vyriai yra durų staktos įrangos dalis)
- » magnetinė spyna įprastam raktui, vonios kambario blokada, patentuotas cilindras arba įleistinė spyna

## STUMDOMOS VARČIOS

- » kraštas be užlaidos **2 pav.**
- » lizdas spynai su kabliu ir/arba rankenoms

## VARČIA SU APVERSTA UŽLAIDA (priemoka)

- » vienvėrės atveriamos aktyvios varčios
- » kraštas tiesus **3 pav.**
- » lizdai 2 įleidžiamiems „Estetic 1821“ vyriams (vyriai yra durų staktos įrangos dalis)
- » magnetinė spyna įprastam raktui, vonios kambario blokada, patentuotas cilindras arba įleistinė spyna

**DĖMESIO:** Parinktis galima tik matinės folijos dekorams

## PASIRINKIMAI SU PRIEMOKA

- » plastiko ventiliacijos movos 1 vnt.
- » atveriamos lygiabraunės varčios
- » varčios „90“ ir „100“
- » ventiliacijos įpjova
- » rekuperacinis sutrumpinimas -15 mm
- » varčios su apversta užlaida
- » uždarymo lentjuostė dvivėrėms lygiabraunėms durims
- » dvivėrės durys varčios kaina x2

**DĖMESIO:** trečiasis „Estetic 80“ vyris, lygiabraunėms durims (priemoka priskaičiuojama prie durų staktos kainos)

**DĖMESIO:** Durų staktos su 3 vyriais turėtų būti naudojamos su ESTRA užlaidinėmis durų varčiomis.

\* Dėmesio: pasirinktos užlaidinių baltų matinių durų ESTRA 5 modelio konfigūracijos yra prieinamos sandėlyje.

1 pav.



tiesus kraštas

2 pav.



kraštas be užlaidos

3 pav.



kraštas su apversta užlaida

Estra 10 durys „averso“ variante

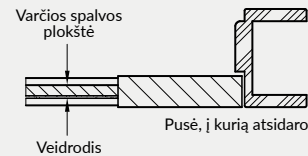

Pusė, į kurią atsidaro durys

Estra 10 durys „reverso“ variante

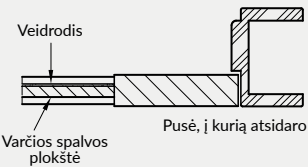

Pusė, į kurią atsidaro durys



ESTRA 1

ESTRA 2

ESTRA 3

ESTRA 4

ESTRA 5

ESTRA 6

ESTRA 7



ESTRA 8

ESTRA 9

ESTRA 10  
VEIDRODIS

ESTRA 11

ESTRA 12

ESTRA 13

ESTRA 14

## STANDARTE

- » medienos plokščių rėmai
- » stiklas MAT DRE ST. 4 mm

## PASIRINKIMAI NEMOKAMAI

- » DECORMAT RUDAS, DECORMAT GRAFITAS ir skaidrus stiklas
- » angos ventilacijos movoms

## PASIRINKIMAI SU PRIEMOKA

- » plastiko ventilacijos movos 1 vnt.
- » atveriamos lygiabraunės varčios
- » varčios „90“ ir „100“
- » ventilacijos įpjova
- » rekuperacinis sutrumpinimas -15 mm
- » uždarymo lentjuostė dvivėrėms lygiabraunėms durims
- » dvivėrės durys varčios kaina x2
- » **DĖMESIO:** trečiasis „Estetic 80“ vyris, lygiabraunėms durims (priemoka priskaičiuojama prie durų staktos kainos)

## UŽLAIDINĖ VARČIA

- » kraštas tiesus **1 pav.**
- » 3 sidabriniai įsukami vyriai
- » spyna su skląščiu paprastam raktui, vonios kambario blokada, patentuotas cilindras arba įleistinė spyna

## ATVERIAMA LYGIABRIAUNĖ VARČIA (PRIEMOKA)

- » kraštas be užlaidos **2 pav.**
- » lizdai 2 įleidžiamiems „Estetic 80“ vyriams (vyriai yra durų staktos įrangos dalis)
- » magnetinė spyna įprastam raktui, vonios kambario blokada, patentuotas cilindras arba įleistinė spyna

## STUMDOMOS VARČIOS

- » kraštas be užlaidos **2 pav.**
- » lizdas spynai su kabliu ir/arba rankenoms

**DĖMESIO:** Durų staktos su 3 vyriais turėtų būti naudojamos su VERANO užlaidinėmis durų varčiomis.

1 pav.



tiesus kraštas

2 pav.



tiesus kraštas be užlaidos



## Dekoras DRE-Cell





### STANDARTE

- » medienos plokščių rėmai
- » stiklas MAT DRE ST. 4 mm

### PASIRINKIMAI NEMOKAMAI

- » DECORMAT RUDAS, DECORMAT GRAFITAS ir skaidrus stiklas
- » angos ventiliacijos movoms

### PASIRINKIMAI SU PRIEMOKA

- » plastiko ventiliacijos movos 1 vnt.
- » atveriamos lygiabriaunės varčios
- » varčios „90“ ir „100“
- » ventiliacijos įpjova
- » rekuperacinis sutrumpinimas -15 mm
- » uždarymo lentjuostė dvivėrėms lygiabraunėms durims
- » dvivėrės durys varčios kaina x2
- » **DĖMESIO:** trečiasis „Estetic 80“ vyris, lygiabraunėms durims (priemoka priskaičiuojama prie durų staktos kainos)

### UŽLAIDINĖ VARČIA

- » kraštas tiesus **1 pav.**
- » 3 sidabriniai įsukami vyriai
- » spyna su sklėsčiu paprastam raktui, vonios kambario blokada, patentuotas cilindras arba įleistinė spyna

### ATVERIAMA LYGIABRIAUNĖ VARČIA (PRIEMOKA)

- » kraštas be užlaidos **2 pav.**
- » lizdai 2 įleidžiamiems „Estetic 80“ vyriams (vyriai yra durų staktos įrangos dalis)
- » magnetinė spyna įprastam raktui, vonios kambario blokada, patentuotas cilindras arba įleistinė spyna

### STUMDOMOS VARČIOS

- » kraštas be užlaidos **2 pav.**
- » lizdas spynai su kabliu ir/arba rankenoms

1 pav.



tiesus kraštas

2 pav.



tiesus kraštas be užlaidos



balta (struktūra)	balta matinė	balta pušis	guoba Sibiro	ąžuolas smėlinė	balintasis ąžuolas rifliuota	auksinis ąžuolas rifliuota	guoba antracitinė	tamsus venge	Dekoras DRE-Cell
* dekorą galima įsigyti kol pasibaigs atsargos			riesutas karamėlė	vintage ąžuolas	marrone kastonas struktūra	juoda mat 2	šviesiai pilka matinė	evoke ąžuolas	
			grand ąžuolas	guoba	riesutas amerikietiskas	juodmedis*	lenkiškas ąžuolas 3D	Dekoras 3D	

## STANDARTE

- » medienos plokščių rėmai
- » stiklas MAT DRE ST. 4 mm

## PASIRINKIMAI NEMOKAMAI

- » DECORMAT RUDAS, DECORMAT GRAFITAS ir skaidrus stiklas
- » angos ventiliacijos movoms

## PASIRINKIMAI SU PRIEMOKA

- » plastiko ventiliacijos movos 1 vnt.
- » atveriamos lygiabraunės varčios
- » varčios „90“ ir „100“
- » ventiliacijos įpjova
- » rekuperacinis sutrumpinimas -15 mm
- » uždarymo lentjuostė dvivėrėms lygiabraunėms durims
- » dvivėrės durys varčios kaina x2
- » **DĖMESIO:** trečiasis „Estetic 80“ vyris, lygiabraunėms durims  
(priemoka priskaičiuojama prie durų staktos kainos)

## UŽLAIDINĖ VARČIA

- » kraštas tiesus **1 pav.**
- » 3 sidabriniai įsukami vyriai
- » spyna su skląščiu paprastam raktui, vonios kambario blokada, patentuotas cilindras arba įleistinė spyna

## ATVERIAMA LYGIABRIAUNĖ VARČIA (PRIEMOKA)

- » kraštas be užlaidos **2 pav.**
- » lizdai 2 įleidžiamiems „Estetic 80“ vyriams (vyriai yra durų staktos įrangos dalis)
- » magnetinė spyna įprastam raktui, vonios kambario blokada, patentuotas cilindras arba įleistinė spyna

## STUMDOMOS VARČIOS

- » kraštas be užlaidos **2 pav.**
- » lizdas spynai su kabliu ir/arba rankenoms

**DĖMESIO:** Durų staktos su 3 vyriais turėtų būti naudojamos su TRIESTA durų varčiomis. Kairiosios durys yra veidrodinis dešiniųjų durų atvaizdas.

1 pav.



tiesus kraštas

2 pav.



tiesus kraštas be užlaidos



TRIESTA 0



TRIESTA 1



TRIESTA 2



TRIESTA 3

### Dekoras DRE-Cell



### STANDARTE

- » medienos plokščių rėmai
- » stiklas MAT DRE st. 4 mm (SOLTE 2-3)
- » plokščios plokštės (SOLTE 1-2)

### PASIRINKIMAI NEMOKAMAI

- » DECORMAT RUDAS, DECORMAT GRAFITAS ir skaidrus stiklas
- » angos ventiliacijos movoms

### UŽLAIDINĖ VARČIA

- » kraštas tiesus **1 pav.**
- » 3 sidabriniai įsukami vyriai
- » spyna su sklėsčiu paprastam raktui, vonios kambario blokada, patentuotas cilindras arba įleistinė spyna

### ATVERIAMA LYGIABRIAUNĖ VARČIA (PRIEMOKA)

- » kraštas be užlaidos **2 pav.**
- » lizdai 2 įleidžiamiems „Estetic 80“ vyriams (vyriai yra durų staktos įrangos dalis)
- » magnetinė spyna įprastam raktui, vonios kambario blokada, patentuotas cilindras arba įleistinė spyna

### STUMDOMOS VARČIOS

- » kraštas be užlaidos **2 pav.**
- » lizdas spynai su kabliu ir/arba rankenoms

**DĖMESIO:** Galimybė pagaminti užlaidinius praplėtimus „40“. Durų staktos su 3 vyriais turėtų būti naudojamos su SOLTE užlaidinėmis durų varčiomis.

### PASIRINKIMAI SU PRIEMOKA

- » plastiko ventiliacijos movos 1 vnt.
- » atveriamos lygiabriaunės varčios
- » varčios „90“ ir „100“
- » ventiliacijos įpjova
- » rekuperacinis sutrumpinimas -15 mm
- » uždarymo lentjuostė dvivėrėms lygiabraunėms durims
- » dvivėrės durys varčios kaina x2
- » **DĖMESIO:** trečiasis „Estetic 80“ vyris, lygiabraunėms durims (priemoka priskaiciuojama prie durų staktos kainos)

1 pav.



tiesus kraštas

2 pav.



tiesus kraštas be užlaidos

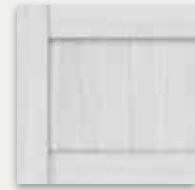

plokštė SOLTE - st. 4 mm



SOLTE 1

SOLTE 2

SOLTE 3

balta (struktūra)	balta matinė	balta pušis	guoba Sibiro	ąžuolas smėlinė	balintasis ąžuolas rifliuota	vintage ąžuolas	riešutas karamėlė	auksinis ąžuolas rifliuota	Dekoras DRE-Cell
			guoba antracitinė	tamsus venge	marrone kaštonas struktūra	juoda mat. 2	šviesiai pilka matinė	evoke ąžuolas	
			grand ąžuolas	guoba	riešutas amerikietiškas	juodmedis*	lenkiškas ąžuolas 3D	Dekoras 3D	

\* dekorą galima įsigyti kol pasibaigs atsargos



## REVA 1 - balta pušis

Dekoras DRE-Cell st.1	balta (struktūra)	balta matinė	balta pušis	guoba Sibiro	ąžuolas smėlinė	balintasis ąžuolas rifliuota	vintage ąžuolas
	guoba antracitinė	tamsus venge	marrone kaštonas struktūra	juoda mat 2	evoke ąžuolas	riešutas karamelė	auksinis ąžuolas rifliuota
Dekoras 3D	grand ąžuolas	guoba	riešutas amerikietiskas	juodmedis*	lenkiškas ąžuolas 3D	<i>* dekorą galima įsigyti kol pasibaigs atsargos</i>	
	Dekoras DRE-Cell st.2	šviesiai pilka matinė	tamsi matinė alyvuogė	tamsi matinė mėlyna	kašmyras mat	warm grey mat	šalavijas ąžuolas

**NAUJIENA**

### STANDARTE

- » medienos plokščių rėmai
- » stiklas MAT DRE ST. 4 mm
- » plokšti įdėklai (REVA 5-7)

### PASIRINKIMAI NEMOKAMAI

- » DECORMAT RUDAS, DECORMAT GRAFITAS ir skaidrus stiklas
- » angos ventiliacijos movoms

### UŽLAIDINĖ VARČIA

- » kraštas tiesus **1 pav.**
- » 3 sidabriniai įsukami vyriai
- » spyna su skląsčiu paprastam raktui, vonios kambario blokada, patentuotas cilindras arba įleistinė spyna

### ATVERIAMA LYGIABRIAUNĖ VARČIA (PRIEMOKA)

- » kraštas be užlaidos **2 pav.**
- » lizdai 2 įleidžiamiems „Estetic 80“ vyriams (vyriai yra durų staktos įrangos dalis)
- » magnetinė spyna įprastam raktui, vonios kambario blokada, patentuotas cilindras arba įleistinė spyna

### STUMDOMOS VARČIOS

- » kraštas be užlaidos **2 pav.**
- » lizdas spynai su kabliu ir/arba rankenoms

**DĖMESIO:** Galimybė pagaminti užlaidinius praplėtimus „40“.  
Durų staktos su 3 vyriais turėtų būti naudojamos su REVA užlaidinėmis durų varčiomis.

### PASIRINKIMAI SU PRIEMOKA

- » plastiko ventiliacijos movos 1 vnt.
- » atveriamos lygiabriaunės varčios
- » varčios „90“ ir „100“
- » ventiliacijos įpjova
- » rekuperacinis sutrumpinimas -15 mm
- » uždarymo lentjuostė dvivėrėms lygiabraunėms durims
- » juodas VSG 22.1 saugaus stiklo paketas REVA 1 REVA 2
- REVA 3,4
- REVA 5
- REVA 7
- » dvivėrės durys varčios kaina x2
- » **DĖMESIO:** trečiasis „Estetic 80“ vyris, lygiabraunėms durims (priemoka priskaičiuojama prie durų staktos kainos)

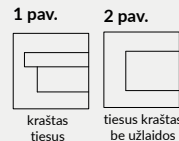



## FOSCA 0 - grand ažuolas

Dekoras  
DRE-Cell

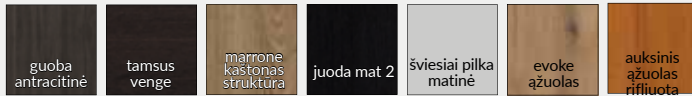
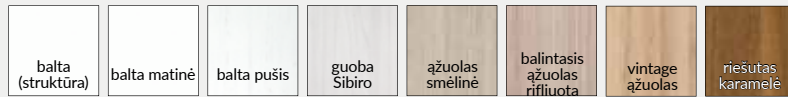

Dekoras 3D



\* dekorą galima įsigyti kol pasibaigs atsargos

#### STANDARTE:

- » medienos plokščių rėmai
- » stiklas MAT DRE ST. 4 mm
- » plokščios plokštės, padengtos sidabrinium laminatu (FOSCA 1-3) arba varčios spalvos (FOSCA 4-6)

#### PASIRINKIMAI NEMOKAMAI

- » DECORMAT RUDAS, DECORMAT GRAFITAS ir skaidrus stiklas
- » angos ventilacijos movoms

#### PASIRINKIMAI SU PRIEMOKA

- » plastiko ventilacijos movos 1 vnt.
- » atveriamos lygiabraunės varčios
- » varčios „90“ ir „100“
- » ventilacijos įpjova
- » rekuperacinis sutrumpinimas -15 mm
- » uždarymo lentjuostė dvivėrėms lygiabraunėms durims
- » dvivėrės durys varčios kaina x2
- » **DĖMESIO:** trečiasis „Estetic 80“ vyris, lygiabraunėms durims (priemoka priskaičiuojama prie durų staktos kainos)

#### VARČIA SU UŽLAIDA

- » kraštas tiesus **1 pav.**
- » 3 sidabriniai įsukami vyriai
- » spyna su skląščiu paprastam raktui, vonios kambario blokada, patentuotas cilindras arba įleistinė spyna

#### ATVERIAMA LYGIABRIAUNĖ VARČIA (PRIEMOKA)

- » kraštas be užlaidos **2 pav.**
- » lizdas 2 įleidžiamiems „Estetic 80“ vyriams (vyriai yra durų staktos įrangos dalis)
- » magnetinė spyna įprastam raktui, vonios kambario blokada, patentuotas cilindras arba įleistinė spyna

#### STUMDOMA VARČIA

- » kraštas be užlaidos **2 pav.**
- » lizdas spynai su kabliu ir/arba rankenoms

**DĖMESIO:** Galimybė pagaminti užlaidinius praplėtimus „40“.  
Durų staktos su 3 vyriais turėtų būti naudojamos su FOSCA užlaidinėmis durų varčiomis.

1 pav.



tiesus kraštas

2 pav.



tiesus kraštas be užlaidos



FOSCA 1-3  
(HDF plokštė, kurios st. 4 mm, padengta sidabrinium laminatu)



FOSCA 4-6  
(4 mm storio durų varčios spalvos HDF plokštė)



FOSCA 0  
(5 stiklai)

FOSCA 1  
(3 stiklai, 2 HDF plokštės)

FOSCA 2  
(1 stiklas, 4 HDF plokštės)

FOSCA 3  
(5 HDF plokštės)

FOSCA 4  
(3 stiklai, 2 HDF plokštės)

FOSCA 5  
(1 stiklas, 4 HDF plokštės)

FOSCA 6  
(5 HDF plokštės)



## NESTOR 1 - juoda mat 2

### NAUJIENA

Dekoras  
DRE-Cell

balta matinė	šviesiai pilka matinė	tamsi matinė alyvuogė	tamsi matinė mėlyna	juoda mat 2	kašmyras mat	warm grey mat	šalavijas ąžuolas
balta pušis	ąžuolas smėlinė	vintage ąžuolas	guoba antracitinė	tamsus venge	guoba Sibiro	riešutas karamėlė	

Dekoras 3D



## RANKENA SU DANGTELIU

Akcija taikoma NESTOR kolekcijos užlaidinėms ir lygiabriaunėms durų varčioms su DRE-Cell fanera ir 3D plėvele. Galima pasirinkti rankenos modelį ir apdailos spalvą: WEGA, ATRIA, ARCTŪS, POLARIS, ORION, ZETA, AVIOR, MIMOSA ir ALTAIR rankenos ir standartinis rakto dangtelis arba cilindrinė spyna arba vonios kambario spyna. Akcija galioja tol, kol baigsis atsargos.





### STANDARTE

- » medienos plokščių rėmai
- » stiklas MAT DRE ST. 4 mm
- » profiliuotos MDF plokštės, st. 19 mm

### PASIRINKIMAI NEMOKAMAI

- » DECORMAT RUDAS, DECORMAT GRAFITAS ir skaidrus stiklas
- » angos ventiliacijos movoms

### UŽLAIDINĖ VARČIA

- » kraštas tiesus **1 pav.**
- » 3 sidabriniai įsukami vyriai
- » spyna su sklėsčiu paprastam raktui, vonios kambario blokada, patentuotas cilindras arba įleistinė spyna

### ATVERIAMA LYGIABRIAUNĖ VARČIA (PRIEMOKA)

- » kraštas be užlaidos **2 pav.**
- » lizdai 2 įleidžiamiems „Estetic 80“ vyriams (vyriai yra durų staktos įrangos dalis)
- » magnetinė spyna įprastam raktui, vonios kambario blokada, patentuotas cilindras arba įleistinė spyna

### STUMDOMOS VARČIOS

- » kraštas be užlaidos **2 pav.**
- » lizdas spynai su kabliu ir/arba rankenoms

### VARČIA SU APVERSTA UŽLAIDA (priemoka)

- » vienvėrės atveriamos aktyvios varčios
- » kraštas tiesus **3 pav.**
- » lizdai 2 įleidžiamiems „Estetic 1821“ vyriams (vyriai yra durų staktos įrangos dalis)
- » magnetinė spyna įprastam raktui, vonios kambario blokada, patentuotas cilindras arba įleistinė spyna

**DĖMESIO:** Parinktis galima tik matinės folijos dekorams

### PASIRINKIMAI SU PRIEMOKA

- » plastiko ventiliacijos movos 1 vnt.
  - » atveriamos lygiabraunės varčios
  - » varčios „90“ ir „100“
  - » ventiliacijos įpjova
  - » rekuperacinis sutrumpinimas -15 mm
  - » varčios su apversta užlaida
  - » uždarymo lentjuostė dvivėrėms lygiabraunėms durims
  - » dvivėrės durys varčios kaina x2
- DĖMESIO:** trečiasis „Estetic 80“ vyris, lygiabraunėms durims (priemoka priskaičiuojama prie durų staktos kainos)  
**DĖMESIO:** Durų staktos su 3 vyriais turėtų būti naudojamos su NESTOR užlaidinėmis durų varčiomis.

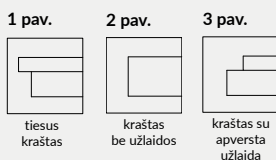



AURI 8 - amerikietiškas riešutas

Dekoras DRE-Cell st.1	balta (struktūra)	balta matinė	balta pušis	guoba Sibiro	ąžuolas smėlinė	balintasis ąžuolas rifliuota	vintage ąžuolas
	guoba antracitinė	tamsus venge	marrone kaštonas struktūra	juoda mat 2	evoke ąžuolas	riešutas karamelė	auksinis ąžuolas rifliuota
Dekoras 3D	grand ąžuolas	guoba	riešutas amerikietiškas	juodmedis*	lenkiškas ąžuolas 3D	* dekorą galima įsigyti kol pasibaigs atsargos	
	Dekoras DRE-Cell st.2	šviesiai pilka matinė	tamsi matinė alyvuogė	tamsi matinė mėlyna	kašmyras mat	warm grey mat	šalavijas ąžuolas
<b>NAUJIENA</b>							

### STANDARTE

- » medienos plokščių rėmai
- » stiklas MAT DRE ST. 4 mm
- » plokšti įdėklai (AURI 6-8)

### PASIRINKIMAI NEMOKAMAI

- » DECORMAT RUDAS, DECORMAT GRAFITAS ir skaidrus stiklas
- » angos ventiliacijos movoms

### UŽLAIDINĖ VARČIA

- » kraštas tiesus **1 pav.**
- » 3 sidabriniai įsukami vyriai
- » spyna su sklėsčiu paprastam raktui, vonios kambario blokada, patentuotas cilindras arba įleistinė spyna

### ATVERIAMA LYGIABRIAUNĖ VARČIA (PRIEMOKA)

- » kraštas be užlaidos **2 pav.**
- » lizdai 2 įleidžiamiems „Estetic 80“ vyriams (vyriai yra durų staktos įrangos dalis)
- » magnetinė spyna įprastam raktui, vonios kambario blokada, patentuotas cilindras arba įleistinė spyna

### STUMDOMOS VARČIOS

- » kraštas be užlaidos **2 pav.**
- » lizdas spynai su kabliu ir/arba rankenoms

**DĖMESIO:** Galimybė pagaminti užlaidinius praplėtimus „40“. Durų staktos su 3 vyriais turėtų būti naudojamos su AURI užlaidinėmis durų varčiomis.

### PASIRINKIMAI SU PRIEMOKA

- » plastiko ventiliacijos movos 1 vnt.
- » atveriamos lygiabraunės varčios
- » varčios „90“ ir „100“
- » ventiliacijos įpjova
- » rekuperacinis sutrumpinimas -15 mm
- » uždarymo lentjuostė dvivėrėms lygiabraunėms durims
- » juodas VSG 22.1 saugaus stiklo paketas AURI 0  
AURI 1  
AURI 2, 5  
AURI 3  
AURI 4  
AURI 6  
AURI 8
- » dvivėrės durys varčios kaina x2
- » **DĖMESIO:** trečiasis „Estetic 80“ vyris, lygiabraunėms durims (priemoka priskaičiuojama prie durų staktos kainos)
- » **Dėmesio:** pasirinktos užlaidinių evokė ažuolo spalvos durų AURI 0 modelio konfigūracijos prieinamos sandėlyje.

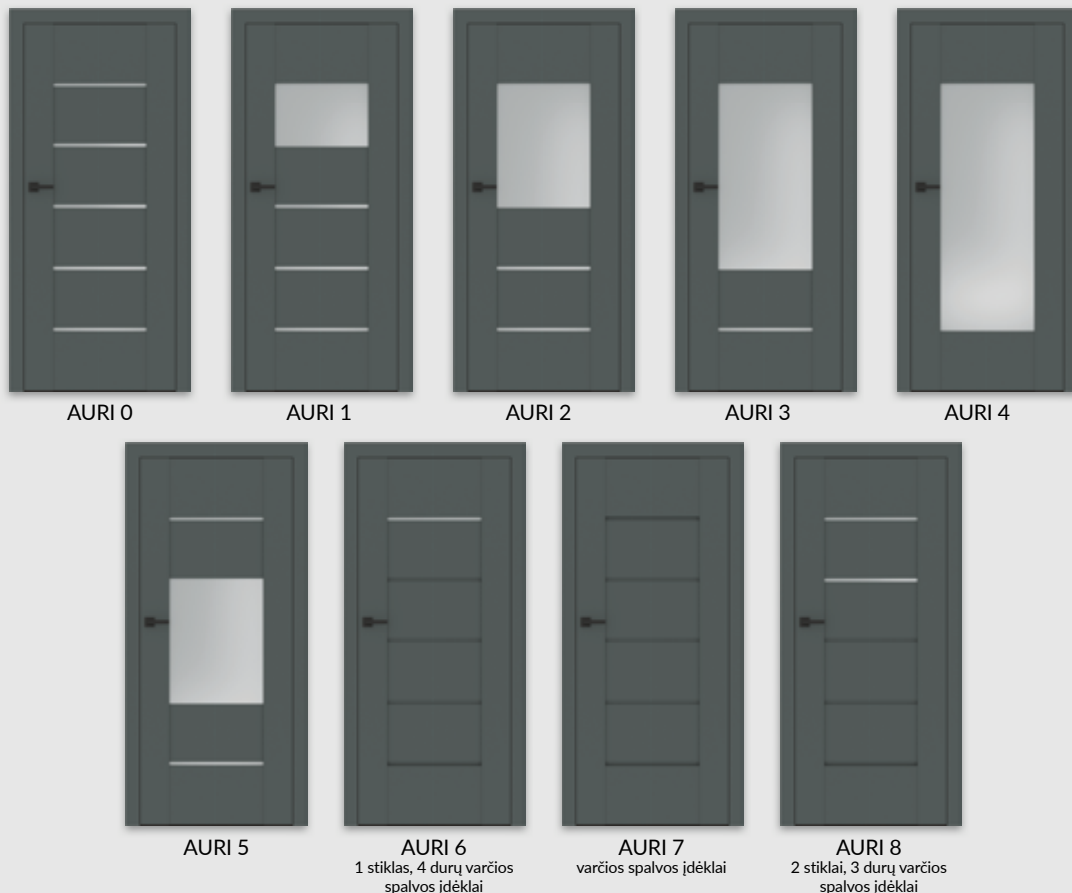
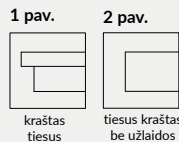



## ELSA A3 ir ELSA 0 - smėlinis ąžuolas

Dekoras  
DRE-Cell

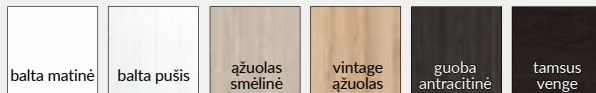

Dekoras 3D



### RANKENA SU DANGTELIU

Akcija taikoma Elsa kolekcijos užlaidinėms ir lygiabriaunėms durų varčioms su DRE-Cell fanera ir 3D plėvele. Galima pasirinkti rankenos modelį ir apdailos spalvą: WEGA, ATRIA, ARCTUS, POLARIS, ORION, ZETA, AVIOR, MIMOSA ir ALTAIR rankenos ir standartinis rakto dangtelis arba cilindrinė spyna arba vonios kambario spyna. Akcija galioja tol, kol baigsis atsargos.



### STANDARTE

- » medienos plokščių rėmai
- » stiklas MAT DRE ST. 4 mm
- » plokščios plokštės (ELSA A), profiliuotos MDF plokštės, st. 19 mm (ELSA B)

### PASIRINKIMAI NEMOKAMAI

- » DECORMAT RUDAS, DECORMAT GRAFITAS ir skaidrus stiklas
- » angos ventiliacijos movoms

### UŽLAIDINĖ VARČIA

- » kraštas tiesus **1 pav.**
- » 3 sidabriniai įsukami vyriai
- » spyna su sklėsčiu paprastam raktui, vonios kambario blokada, patentuotas cilindras arba įleistinė spyna

### ATVERIAMA LYGIABRIAUNĖ VARČIA (PRIEMOKA)

- » kraštas be užlaidos **2 pav.**
- » lizdai 2 įleidžiamiems „Estetic 80“ vyriams (vyriai yra durų staktos įrangos dalis)
- » magnetinė spyna įprastam raktui, vonios kambario blokada, patentuotas cilindras arba įleistinė spyna

### STUMDOMOS VARČIOS

- » kraštas be užlaidos **2 pav.**
- » lizdas spynai su kabliu ir/arba rankenoms

**DĖMESIO:** Galimybė pagaminti užlaidinius praplėtimus „40“.  
Durų staktos su 3 vyriais turėtų būti naudojamos su ELSA užlaidinėmis durų varčiomis.

### PASIRINKIMAI SU PRIEMOKA

- » plastiko ventiliacijos movos 1 vnt.
- » atveriamos lygiabraunės varčios
- » varčios „90“ ir „100“
- » ventiliacijos įpjova
- » rekuperacinis sutrumpinimas -15 mm
- » uždarymo lentjuostė dvivėrėms lygiabraunėms durims
- » dvivėrės durys varčios kaina x2
- » **DĖMESIO:** trečiasis „Estetic 80“ vyris, lygiabraunėms durims (priemoka priskaičiuojama prie durų staktos kainos)

ELSA kolekcija yra padalinta į A ir B:  
A - užpildymas plokščiu durų varčios spalvos plokšte  
B - užpildymas 19 mm išgaubta durų varčios spalvos plokšte

1 pav.



tiesus kraštas

2 pav.



tiesus kraštas be užlaidos



ELSA A varčios pjūvis



ELSA B varčios pjūvis



ELSA A



ELSA A1



ELSA A2



ELSA A3



ELSA A4



ELSA B5



ELSA B6



ELSA B7



ELSA O



ELSA B



„Premium 4“ - marrone kaštono struktūra

Dekoras  
DRE-Cell

balta (struktūra)	balta matinė	balta pusis	guoba Sibiro	ąžuolas smėlinė	balintasis ąžuolas rifliuota	vintage ąžuolas	
evoke ąžuolas	šviesiai pilka matinė	juoda mat 2	marrone kaštonas struktūra	riešutas karamelė	guoba antracitinė	tamsus venge	auksinis ąžuolas rifliuota

Dekoras 3D

grand ąžuolas	guoba	riešutas amerikietiškas	juodmedis*	lenkiškasis ąžuolas 3D
---------------	-------	-------------------------	------------	------------------------

\* dekorą galima įsigyti kol pasibaigs atsargos

## STANDARTE:

- » medienos plokščių rėmai
- » stiklas MAT DRE ST. 4 mm

## PASIRINKIMAI NEMOKAMAI

- » DECORMAT RUDAS, DECORMAT GRAFITAS ir skaidrus stiklas
- » angos ventiliacijos movoms

## PASIRINKIMAI SU PRIEMOKA

- » plastiko ventiliacijos movos 1 vnt.
- » atveriamos lygiabraunės varčios
- » varčios „90“ ir „100“
- » ventiliacijos įpjova
- » rekuperacinis sutrumpinimas -15 mm
- » uždarymo lentjuostė dvivėrėms lygiabraunėms durims
- » dvivėrės durys varčios kaina x2
- » **DĖMESIO:** trečiasis „Estetic 80“ vyris, lygiabraunėms durims (priemoka priskaičiuojama prie durų staktos kainos)

## VARČIA SU UŽLAIDA

- » kraštas tiesus **1 pav.**
- » 3 sidabriniai įsukami vyriai
- » spyna su sklėsčiu paprastam raktui, vonios kambario blokada, patentuotas cilindras arba įleistinė spyna

## ATVERIAMA LYGIABRIAUNĖ VARČIA (PRIEMOKA)

- » kraštas be užlaidos **2 pav.**
- » lizdai 2 įleidžiamiems „Estetic 80“ vyriams (vyriai yra durų staktos įrangos dalis)
- » magnetinė spyna įprastam raktui, vonios kambario blokada, patentuotas cilindras arba įleistinė spyna

## STUMDOMA VARČIA

- » kraštas be užlaidos **2 pav.**
- » lizdas spynei su kabliu ir/arba rankenoms

**DĖMESIO:** Galimybė pagaminti užlaidinius praplėtimus „40“.  
Durų staktos su 3 vyriais turėtų būti naudojamos su PREMIUM užlaidinėmis durų varčiomis.

1 pav.



tiesus kraštas

2 pav.



tiesus kraštas be užlaidos

PREMIUM 12 ir 13 modeliuose naudojami du stiklai iš viršaus.



PREMIUM 0-3  
(stiklai, st. 4 mm)



\*PREMIUM 4-7, 12  
(4 mm storio durų varčios spalvos HDF įdėklai)



\*\*PREMIUM 8-11, 13  
(4 mm storio HDF įdėklai, padengti sidabrinio laminatu)



PREMIUM 0  
PREMIUM 4\*  
PREMIUM 8\*\*



PREMIUM 1  
PREMIUM 5\*  
PREMIUM 9\*\*



PREMIUM 2  
PREMIUM 6\*  
PREMIUM 10\*\*



PREMIUM 3  
PREMIUM 7\*  
PREMIUM 11\*\*



PREMIUM 12  
2 stiklai, 6 durų varčios spalvos įdėklai



PREMIUM 13  
2 stiklai, 6 durų sidabrinio laminato įdėklai



PIANO 0 - lenkiškas ąžuolas 3D

Dekoras DRE-Cell	balta (struktūra)	balta matinė	balta pušis	guoba Sibiro	ąžuolas smėlinė	balintasis ąžuolas riliuota	vintage ąžuolas	riešutas karamelė
	guoba antracitinė	tamsus venge	marrone kastonas struktūra	juoda mat 2	šviesiai pilka matinė	evoke ąžuolas	auksinis ąžuolas riliuota	
Dekoras 3D	grand ąžuolas	guoba	riešutas amerikietiskas	juodmedis*	lenkiškas ąžuolas 3D	* dekorą galima įsigyti kol pasibaigs atsargos		



#### STANDARTE:

- » medienos plokščių rėmai
- » stiklas MAT DRE ST. 4 mm
- » užpildymas išgaubta plokšte, st. 16 mm (PIANO 1-2, PIANO 5-6) arba išgaubta plokšte, 19 mm (PIANO 9-12)

#### PASIRINKIMAI NEMOKAMAI

- » DECORMAT RUDAS, DECORMAT GRAFITAS ir skaidrus stiklas
- » angos ventiliacijos movoms

#### PASIRINKIMAI SU PRIEMOKA

- » plastiko ventiliacijos movos 1 vnt.
- » atveriamos lygiabraunės varčios
- » varčios „90“ ir „100“
- » ventiliacijos įpjova
- » rekuperacinis sutrumpinimas -15 mm
- » uždarymo lentjuostė dvivėrėms lygiabraunėms durims
- » dvivėrės durys varčios kaina x2
- » **DĖMESIO:** trečiasis „Estetic 80“ vyris, lygiabraunėms durims (priemoka priskaičiuojama prie durų staktos kainos)

#### VARČIA SU UŽLAIDA

- » kraštas tiesus **1 pav.**
- » 3 sidabriniai įsukami vyriai
- » spyna su sklėsčiu paprastam raktui, vonios kambario blokada, patentuotas cilindras arba įleistinė spyna

#### ATVERIAMA LYGIABRIAUNĖ VARČIA (PRIEMOKA)

- » kraštas be užlaidos **2 pav.**
- » lizdai 2 įleidžiamiems „Estetic 80“ vyriams (vyriai yra durų staktos įrangos dalis)
- » magnetinė spyna įprastam raktui, vonios kambario blokada, patentuotas cilindras arba įleistinė spyna

#### STUMDOMA VARČIA

- » kraštas be užlaidos **2 pav.**
- » lizdas spynai su kabliu ir/arba rankenoms

**DĖMESIO:** Galimybė pagaminti užlaidinius praplėtimus „40“.  
Durų staktos su 3 vyriais turėtų būti naudojamos su PIANO užlaidinėmis durų varčiomis.

1 pav.



tiesus kraštas

2 pav.



tiesus kraštas be užlaidos



plokštė PIANO 9-12



PIANO 0

PIANO 1

PIANO 2

PIANO 3

PIANO 4

PIANO 5

PIANO 6



PIANO 9

PIANO 10

PIANO 11

PIANO 12



SCALA 0, SCALA B2 - balta matinė

Dekoras DRE-Cell	balta (struktūra)	balta matinė	balta pušis	guoba Sibiro	ąžuolas smėlinė	balintasis ąžuolas rifliuota	vintage ąžuolas	riešutas karamelė
	guoba antracitinė	tamsus venge	marrone kastonas struktūra	juoda mat 2	šviesiai pilka matinė	evoke ąžuolas	auksinis ąžuolas rifliuota	
Dekoras 3D	grand ąžuolas	guoba	riešutas amerikietiskas	juodmedis*	lenkiškas ąžuolas 3D	* dekorą galima įsigyti kol pasibaigs atsargos		

RANKENA SU DANGTELIU

Akcija taikoma Scala kolekcijos užlaidinėms ir lygiabriaunėms durų varčioms su DRE-Cell fanera ir 3D plėvele. Galima pasirinkti rankenos modelį ir apdailos spalvą: WEGA, ATRIA, ARCTUS, POLARIS, ORION, ZETA, AVIOR, MIMOSA ir ALTAIR rankenos ir standartinis rakto dangtelis arba cilindrinė spyna arba vonios kambario spyna. Akcija galioja tol, kol baigsis atsargos.



### STANDARTE

- » medienos plokščių rėmai
- » stiklas MAT DRE ST. 4 mm
- » plokščios plokštės (SCALA A), profiliuotos MDF plokštės, st. 19 mm (SCALA B)

### PASIRINKIMAI NEMOKAMAI

- » DECORMAT RUDAS, DECORMAT GRAFITAS ir skaidrus stiklas
- » angos ventiliacijos movoms

### PASIRINKIMAI SU PRIEMOKA

- » plastiko ventiliacijos movos 1 vnt.
- » atveriamos lygiabraunės varčios
- » varčios „90“ ir „100“
- » ventiliacijos įpjova
- » rekuperacinis sutrumpinimas -15 mm
- » uždarymo lentjuostė dvivėrėms lygiabraunėms durims
- » dvivėrės durys varčios kaina x2
- » **DĖMESIO:** trečiasis „Estetic 80“ vyris, lygiabraunėms durims (priemoka priskaičiuojama prie durų staktos kainos)

### UŽLAIDINĖ VARČIA

- » kraštas tiesus **1 pav.**
- » 3 sidabriniai įsukami vyriai
- » spyna su skląščiu paprastam raktui, vonios kambario blokada, patentuotas cilindras arba įleistinė spyna

### ATVERIAMA LYGIABRIAUNĖ VARČIA (PRIEMOKA)

- » kraštas be užlaidos **2 pav.**
- » lizdai 2 įleidžiamiems „Estetic 80“ vyriams (vyriai yra durų staktos įrangos dalis)
- » magnetinė spyna įprastam raktui, vonios kambario blokada, patentuotas cilindras arba įleistinė spyna

### STUMDOMOS VARČIOS

- » kraštas be užlaidos **2 pav.**
- » lizdas spynai su kabliu ir/arba rankenoms

**DĖMESIO:** Galimybė pagaminti užlaidinius praplėtimus „40“. Durų staktos su 3 vyriais turėtų būti naudojamos su SCALA užlaidinėmis durų varčiomis.

SCALA kolekcija yra padalinta į A ir B:

A - užpildymas plokščių durų varčios spalvos plokšte

B - užpildymas išgaubta durų varčios spalvos plokšte

1 pav.



tiesus kraštas

2 pav.



tiesus kraštas be užlaidos

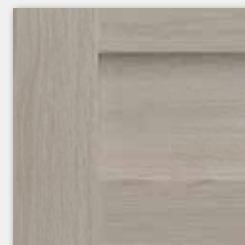

plokštė SCALA A, A1-A7



plokštė SCALA B, B1-B7





## VERSO 0 - balta pušis

Dekoras  
DRE-Cell



#### STANDARTE

- » medienos plokščių rėmai
- » stiklas MAT DRE ST. 4 mm

#### PASIRINKIMAI NEMOKAMAI

- » DECORMAT RUDAS, DECORMAT GRAFITAS ir skaidrus stiklas
- » angos ventiliacijos movoms

#### PASIRINKIMAI SU PRIEMOKA

- » plastiko ventiliacijos movos 1 vnt.
- » atveriamos lygiabraunės varčios
- » varčios „90“ ir „100“
- » ventiliacijos įpjova
- » rekuperacinis sutrumpinimas -15 mm
- » uždarymo lentjuostė dvivėrėms lygiabraunėms durims
- » dvivėrės durys varčios kaina x2
- » **DĖMESIO:** trečiasis „Estetic 80“ vyris, lygiabraunėms durims (priemoka priskaičiuojama prie durų staktos kainos)

#### UŽLAIDINĖ VARČIA

- » kraštas tiesus **1 pav.**
- » 3 sidabriniai įsukami vyriai
- » spyna su sklėsčiu paprastam raktui, vonios kambario blokada, patentuotas cilindras arba įleistinė spyna

#### ATVERIAMA LYGIABRIAUNĖ VARČIA (PRIEMOKA)

- » kraštas be užlaidos **2 pav.**
- » lizdai 2 įleidžiamiems „Estetic 80“ vyriams (vyriai yra durų staktos įrangos dalis)
- » magnetinė spyna įprastam raktui, vonios kambario blokada, patentuotas cilindras arba įleistinė spyna

#### STUMDOMOS VARČIOS

- » kraštas be užlaidos **2 pav.**
- » lizdas spynai su kabliu ir/arba rankenoms

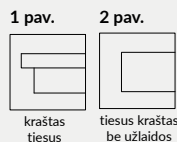

VERSO 0



VERSO 1



VERSO 2



VERSO 3



VERSO 4

\* Dėmesio: pasirinktos užlaidinių baltų matinių durų VERSO modelio konfigūracijos yra prieinamos sandėlyje.



## VETRO A1 - tamsus venge

Dekoras DRE-Cell	balta (struktūra)	balta matinė	balta pušis	guoba Sibiro	ąžuolas smėlinė	balintasis ąžuolas rifliuota	vintage ąžuolas	riešutas karamelė
	guoba antracitinė	tamsus venge	marrone kastonas struktūra	juoda mat 2	šviesiai pilka matinė	evoke ąžuolas	ąžuolas tofi***	auksinis ąžuolas rifliuota
Dekoras 3D	grand ąžuolas	guoba	riešutas amerikietiskas	juodmedis*	lenkiškas ąžuolas 3D	*** dekoras tik horizontalių rėvių * dekorą galima įsigyti kol pasibaigs atsargos		

**DĖMESIO:** Galimos ir baltos atveriamos lygiabriaunės varčios. atveriamos lygiabriaunės varčios versijoje.

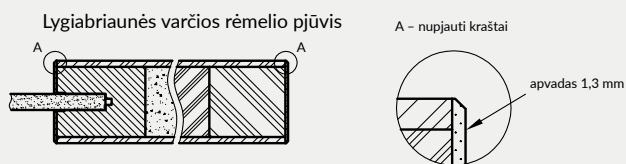

VETRO kolekcijos stiklai turi aversą ir reversą (svarbu, kai sugretinamos atvirkščiai atidaromos durys). Horizontalūs pjūviai dešinėje rodo stiklo išdėstymą aversu. Renkantis reverso versiją, stiklas pasukamas 180<sup>laipsnių</sup> aplink vertikalią ašį.

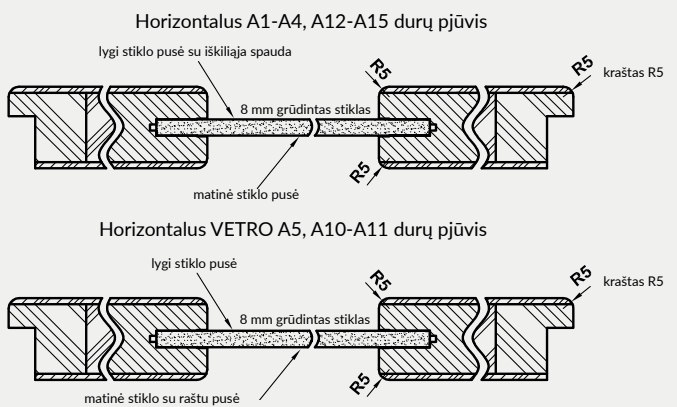

## STANDARTE

- » sustiprintas MDF plokštės rėmas
- » užpildas: perforuota medžio drožlių plokštė
- » 8 mm str. grūdintas stiklas

## PASIRINKIMAI NEMOKAMAI

- » galimybės padaryti ventilacijos įpjovą (A)
- » varčia su stiklu reverso padėtyje
- » VETRO A1 galima rinktis iš keturių tipų stiklo: DECORMAT, DECORMAT RUDAS, DECORMAT GRAFITAS ir skaidrus stiklas

## UŽLAIDINĖ VARČIA

- » kraštas R5 **1 pav.**
- » 3 sidabriniai įsukami vyriai
- » spyna su sklėsčiu paprastam raktui, vonios kambario blokada, patentuotas cilindras arba įleistinė spyna

## ATVERIAMA LYGIABRIAUNĖ VARČIA (PRIEMOKA)

### TIK BALTA MATINĖ

- » kraštas be užlaidos **2 pav.**
- » lizdai 2 įleidžiamiems „Estetic 80“ vyriams (vyriai yra durų staktos įrangos dalis)
- » magnetinė spyna įprastam raktui, vonios kambario blokada, patentuotas cilindras arba įleistinė spyna

1 pav.



2 pav.



## PASIRINKIMAI SU PRIEMOKA - TIK BALTA MATINĖ

- » atveriamos lygiabraunės varčios
- » **DĖMESIO:** trečiasis „Estetic 80“ vyris, lygiabraunėms durims (priemoka priskaičiuojama prie durų staktos kainos)

ventilacijos įpjova (A)

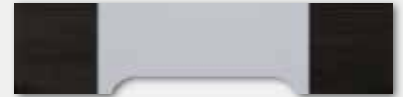

## STUMDOMOS VARČIOS

- » kraštas be užlaidos **2 pav.**
- » lizdas spynai su kabliu ir/arba rankenoms

**DĖMESIO:** Stumdomos versijos VETRO A durų varčia nesutampa su slankiojančia sistema su PA staktine kasete

**DĖMESIO:** Varčios negali būti sutrumpintos. Durų staktos su 3 vyriais turėtų būti naudojamos su VETRO užlaidinėmis durų varčiomis. VETRO A - „80“-„100“ - su įpjova atitinka ventilacijos reikalavimus.



VETRO A1

VETRO A2

VETRO A3

VETRO A4

VETRO A5

VETRO A10



VETRO A11

VETRO A12

VETRO A13

VETRO A14

VETRO A15



## VETRO B14 - evoke ažuolas

Dekoras DRE-Cell	balta (struktūra)	balta matinė	balta pušis	guoba Sibiro	ažuolas smėlinė	balintasis ažuolas riliuota	vintage ažuolas	riešutas karamele
	auksinis ažuolas riliuota	guoba antracitinė	tamsus venge	marrone kastonas struktūra	juoda mat 2	šviesiai pilka matinė	evoke ažuolas	ažuolas toffi***, *
Dekoras 3D	grand ažuolas	guoba	riešutas amerikietiškas	juodmedis*	lenkiškas ažuolas 3D	*** dekoras tik horizontalių rėvių * dekorą galima įsigyti kol pasibaigs atsargos		

**DĖMESIO:** Galimos ir baltos atveriamos lygiabriaunės varčios. atveriamos lygiabriaunės varčios versijoje.

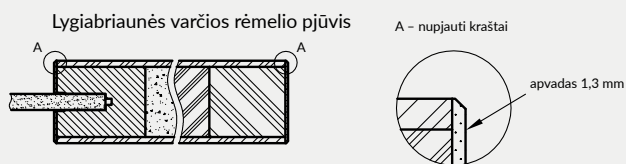

VETRO kolekcijos stiklai turi aversą ir reversą (svarbu, kai sugretinamos atvirkščiai atidaromos durys). Horizontalūs pjūviai dešinėje rodo stiklo išdėstymą averse. Renkantis reverso versiją, stiklas pasukamas 180<sup>laip.</sup> aplink vertikalią ašį.

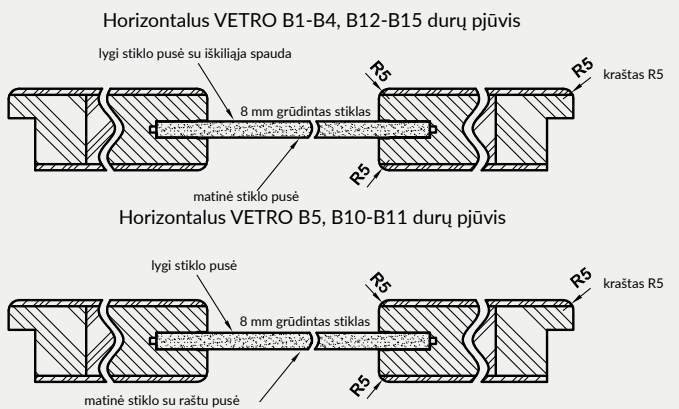



## STANDARTE

- » sustiprintas MDF plokštės rėmas
- » užpildas: perforuota medžio drožlių plokštė
- » 8 mm str. grūdintas stiklas

## PASIRINKIMAI NEMOKAMAI

- » galimybės padaryti ventilacijos įpjovą (B)
- » VETRO B1 galima rinktis iš keturių tipų stiklo: DECORMAT, DECORMAT RUDAS, DECORMAT GRAFITAS ir skaidrus stiklas
- » varčia su stiklu reverso padėtyje

## PASIRINKIMAI SU PRIEMOKA – TIK BALTA MATINĖ

- » atveriamos lygiabraunės varčios
- » **DĖMESIO:** trečiasis „Estetic 80“ vyris, lygiabraunėms durims (priemoka priskaičiuojama prie durų staktos kainos)

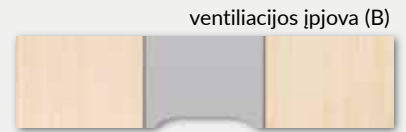

VETRO B - neatitinka ventilacijos reikalavimų.

## UŽLAIDINĖ VARČIA

- » kraštas R5 **1 pav.**
- » 3 sidabriniai įsukami vyriai
- » spyna su skląščiu paprastam raktui, vonios kambario blokada, patentuotas cilindras arba įleistinė spyna

## ATVERIAMA LYGIABRIAUNĖ VARČIA (PRIEMOKA)

### TIK BALTA MATINĖ

- » kraštas be užlaidos **2 pav.**
- » lizdai 2 įleidžiamiems „Estetic 80“ vyriams (vyriai yra durų staktos įrangos dalis)
- » magnetinė spyna įprastam raktui, vonios kambario blokada, patentuotas cilindras arba įleistinė spyna

1 pav.

2 pav.

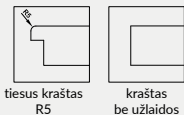

tiesus kraštas R5

kraštas be užlaidos

## STUMDOMOS VARČIOS

- » kraštas be užlaidos **2 pav.**
- » lizdas spynai su kabliu ir/arba rankenoms

**DĖMESIO:** „70“ pločio VETRO B durų varčia nesutampa su slankiojančia sistema su PA staktine kasete

**DĖMESIO:** Varčios negali būti sutrumpintos. Durų staktos su 3 vyriais turėtų būti naudojamos su VETRO užlaidinėmis durų varčiomis. VETRO B - neatitinka ventilacijos reikalavimų.



VETRO B1

VETRO B2

VETRO B3

VETRO B4

VETRO B5

VETRO B10



VETRO B11

VETRO B12

VETRO B13

VETRO B14

VETRO B15



VETRO D1 antracitas guoba

Dekoras DRE-Cell	balta (struktūra)	balta matinė	balta pušis	guoba Sibiro	ąžuolas smėlinė	balintasis ąžuolas rėliuota	vintage ąžuolas	riešutas karamelė
	guoba antracitinė	tamsus venge	marrone kaštonas struktūra	juoda mat 2	šviesiai pilka matinė	evoke ąžuolas	ąžuolas toffi***	auksinis ąžuolas rėliuota
Dekoras 3D	grand ąžuolas	guoba	riešutas amerikietiskas	juodmedis*	lenkiškas ąžuolas 3D	*** dekoras tik horizontalių rėvių * dekorą galima įsigyti kol pasibaigs atsargos		

**DĖMESIO:** Galimos ir baltos atveriamos lygiabriaunės varčios. atveriamos lygiabriaunės varčios versijoje.

VETRO kolekcijos stiklai turi aversą ir reversą (svarbu, kai sugretinamos atvirkščiai atidaromos durys). Horizontalus pjūvis žemiau rodo stiklo išdėstymą averse. Renkantis reverso versiją, stiklas pasukamas 180° aplink vertikalią ašį.

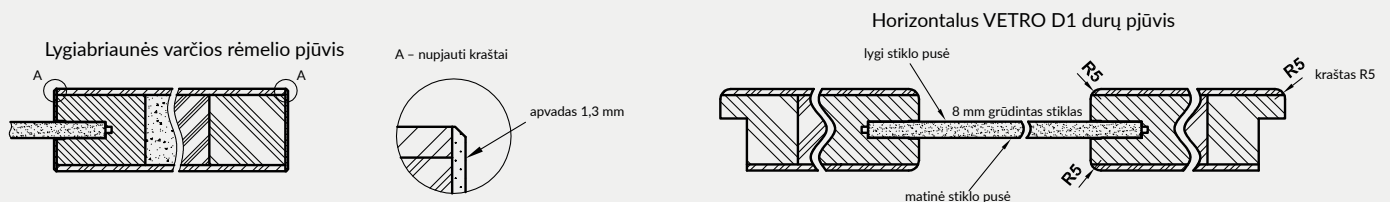

#### STANDARTE

- » sustiprintas MDF plokštės rėmas: siauras, fiksuoto pločio elementas, platus, kintamo pločio elementas
- » užpildas: perforuota medžio drožlių plokštė
- » grūdintas stiklas st. 8 mm su fiksuotu pločiu (nepriklausomai nuo varčios pločio)

#### PASIRINKIMAI NEMOKAMAI

- » varčia su stiklu reverso padėtyje

#### PASIRINKIMAI SU PRIEMOKA

- » ventiliacijos įpjova
- » juodas grūdintas laminuotas stiklas

#### UŽLAIDINĖ VARČIA

- » kraštas R5 **1 pav.**
- » 3 sidabriniai įsukami vyriai
- » spyna su sklęščiu paprastam raktui, vonios kambario blokada, patentuotas cilindras arba įleistinė spyna

#### ATVERIAMA LYGIABRIAUNĖ VARČIA (PRIEMOKA)

##### TIK BALTA MATINĖ

- » kraštas be užlaidos **2 pav.**
- » lizdai 2 įleidžiamiems „Estetic 80“ vyriams (vyriai yra durų staktos įrangos dalis)
- » magnetinė spyna įprastam raktui, vonios kambario blokada, patentuotas cilindras arba įleistinė spyna

1 pav.



tiesus kraštas  
R5

2 pav.



kraštas  
be užlaidos

#### PASIRINKIMAI SU PRIEMOKA – TIK BALTA MATINĖ

- » atveriamos lygiabraunės varčios
- » **DĖMESIO:** trečiasis „Estetic 80“ vyris, lygiabraunėms durims (priemoka priskaičiuojama prie durų staktos kainos)

ventiliacijos įpjova



#### STUMDOMOS VARČIOS

- » kraštas be užlaidos **2 pav.**
- » lizdas spynai su kabliu ir/arba rankenoms

**DĖMESIO:** Stumdomos versijos VETRO D durų varčia nesutampa su slankiojančia sistema su PA staktine kasete

**DĖMESIO:** Varčios negali būti sutrumpintos. VETRO E - atitinka vėdinimo reikalavimus „80“ - „100“ pločiui, su ventiliacijos įpjova. Durų staktos su 3 vyriais turėtų būti naudojamos su VETRO užlaidinėmis durų varčiomis.



VETRO D1  
stiklas  
skaidrus

VETRO D1  
decormat stiklas

VETRO D1  
decormat stiklas  
rudas

VETRO D1  
decormat stiklas  
grafitas



## LUMIO 1 - Alpių balta

Dekoras  
FINISH

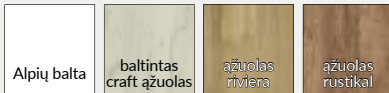

### STANDARTE

- » medienos plokščių rėmai
- » stiklas MAT DRE ST. 4 mm
- » plokšti įdėklai (LUMIO 7-9)

### PASIRINKIMAI NEMOKAMAI

- » DECORMAT RUDAS, DECORMAT GRAFITAS ir skaidrus stiklas
- » angos ventiliacijos movoms
- » plokščia HDF 4 mm juodai dažyta blizgesi plokštė modeliuose LUMIO 1, 7, 9 - vietoj stiklo

### UŽLAIDINĖ VARČIA

- » kraštas tiesus **1 pav.**
- » 3 sidabriniai įsukami vyriai
- » spyna su sklėsčiu paprastam raktui, vonios kambario blokada, patentuotas cilindras arba įleistinė spyna

**DĖMESIO:** Durų staktos su 3 vyriais turėtų būti naudojamos su LUMIO užlaidinėmis durų varčiomis.

### PASIRINKIMAI SU PRIEMOKA

- » plastiko ventiliacijos movos 1 vnt.
- » varčios „90“ ir „100“
- » ventiliacijos įpjova
- » rekuperacinis sutrumpinimas -15 mm
- » juodas VSG 22.1 saugaus stiklo paketas LUMIO 1  
LUMIO 2  
LUMIO 3, 6  
LUMIO 4  
LUMIO 5  
LUMIO 7  
LUMIO 9
- » dvivėrės durys varčios kaina x2

1 pav.



tiesus kraštas

\* Dėmesio: pasirinktos užlaidinių baltų matinių durų LUMIO 1 ir LUMIO 9 modelių konfigūracijos yra prieinamos sandėlyje.





## VICO 7 - riviera ažuolas

Dekoras  
FINISH

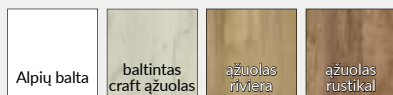

Alpių balta

baltintas  
craft ažuolas

ąžuolas  
riviera

ąžuolas  
rustikal

### STANDARTE

- » medienos plokščių rėmai
- » stiklas MAT DRE ST. 4 mm
- » plokšti įdėklai (VICO 5-7)

### PASIRINKIMAI NEMOKAMAI

- » DECORMAT RUDAS, DECORMAT GRAFITAS ir skaidrus stiklas
- » angos ventiliacijos movoms
- » plokščia HDF 4 mm juodai dažyta blizgesi plokštė modeliuose VICO 1, 5, 7 - vietoj stiklo

### UŽLAIDINĖ VARČIA

- » kraštas tiesus **1 pav.**
- » 3 sidabriniai įsukami vyriai
- » spyna su skląščiu paprastam raktui, vonios kambario blokada, patentuotas cilindras arba įleistinė spyna

**DĖMESIO:** Durų staktos su 3 vyriais turėtų būti naudojamos su VICO užlaidinėmis durų varčiomis.

### PASIRINKIMAI SU PRIEMOKA

- » plastiko ventiliacijos movos 1 vnt.
- » varčios „90“ ir „100“
- » ventiliacijos įpjova
- » rekuperacinis sutrumpinimas -15 mm
- » juodas VSG 22.1 saugaus stiklo paketas VICO 1 2 VICO 3,4 VICO 5 VICO 7 VICO
- » dvivėrės durys varčios kaina x2

1 pav.



tiesus kraštas





## BERGE 6 - balta

Dekoras  
dažytas



baltas UV akrilo lakas - RAL 9003  
pieno spalva - RAL 9001  
latte - Flugger 4362, NCS S1505-Y50R  
pilka - RAL 7035



### STANDARTE

- » varčia nudažyta UV akrilo laku
- » medienos plokščių rėmai
- » stiklas MAT DRE ST. 4 mm
- » profiliuotos MDF plokštės, st. 19 mm

### PASIRINKIMAI NEMOKAMAI

- » DECORMAT RUDAS, DECORMAT GRAFITAS ir skaidrus stiklas
- » angos ventiliacijos movoms

### UŽLAIDINĖ VARČIA

- » kraštas tiesus **1 pav.**
- » 3 sidabriniai įsukami vyriai
- » spyna su skląščiu paprastam raktui, vonios kambario blokada, patentuotas cilindras arba įleistinė spyna

### ATVERIAMA LYGIABRIAUNĖ VARČIA (PRIEMOKA)

- » kraštas be užlaidos **2 pav.**
- » lizdai 2 įleidžiamiems „Estetic 80“ vyriams (vyriai yra durų staktos įrangos dalis)
- » magnetinė spyna įprastam raktui, vonios kambario blokada, patentuotas cilindras arba įleistinė spyna, pasirinkimui plieno, juodos arba baltos spalvos

### STUMDOMOS VARČIOS

- » kraštas be užlaidos **2 pav.**
- » lizdas spynai su kabliu ir/arba rankenoms

**DĖMESIO:** Durų staktos su 3 vyriais turėtų būti naudojamos su BERGE užlaidinėmis durų varčiomis.

### PASIRINKIMAI SU PRIEMOKA

- » plastiko ventiliacijos movos 1 vnt.
- » atveriamos lygiabraunės varčios
- » varčios „90“ ir „100“
- » ventiliacijos įpjova
- » rekuperacinis sutrumpinimas -15 mm
- » uždarymo lentjuostė dvivėrėms lygiabraunėms durims
- » dvivėrės durys varčios kaina x2
- » **DĖMESIO:** trečiasis „Estetic 80“ vyris, lygiabraunėms durims (priemoka priskaičiuojama prie durų staktos kainos)

1 pav.

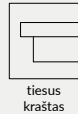

2 pav.



Siekiant užtikrinti aukštą dažytų gaminių kokybę, tiek durų varčios, tiek staktos prieš dažymą padengiamos specialia medžiaga, kuri sudaro vienodą gruntą.



BERGE 1

BERGE 2

BERGE 3

BERGE 4

BERGE 5

BERGE 6

BERGE 7



## EVEN 0, 3 - balta

Dekoras  
dažytas



baltas UV akrilo lakas - RAL 9003  
pieno spalva - RAL 9001  
latte - Flugger 4362, NCS S1505-Y50R  
pilka - RAL 7035

### STANDARTE

- » varčia nudažyta UV akrilo laku
- » medienos plokščių rėmai
- » stiklas MAT DRE ST. 4 mm

### PASIRINKIMAI NEMOKAMAI

- » DECORMAT RUDAS, DECORMAT GRAFITAS ir skaidrus stiklas
- » angos ventiliacijos movoms

### UŽLAIDINĖ VARČIA

- » kraštas tiesus **1 pav.**
- » 3 sidabriniai įsukami vyriai
- » spyna su sklėsčiu paprastam raktui, vonios kambario blokada, patentuotas cilindras arba įleistinė spyna

### ATVERIAMA LYGIABRIAUNĖ VARČIA (PRIEMOKA)

- » kraštas be užlaidos **2 pav.**
- » lizdai 2 įleidžiamiems „Estetic 80“ vyriams (vyriai yra durų staktos įrangos dalis)
- » magnetinė spyna įprastam raktui, vonios kambario blokada, patentuotas cilindras arba įleistinė spyna, pasirinkimui plieno, juodos arba baltos spalvos

### STUMDOMOS VARČIOS

- » kraštas be užlaidos **2 pav.**
- » lizdas spynai su kabliu ir/arba rankenoms

**DĖMESIO:** Durų staktos su 3 vyriais turėtų būti naudojamos su užlaidinėmis durų varčiomis.

### PASIRINKIMAI SU PRIEMOKA

- » plastiko ventiliacijos movos 1 vnt.
- » atveriamos lygiabraunės varčios
- » varčios „90“ ir „100“
- » ventiliacijos įpjova
- » rekuperacinis sutrumpinimas -15 mm
- » uždarymo lentjuostė dvivėrėms lygiabraunėms durims
- » dvivėrės durys varčios kaina x2
- » **DĖMESIO:** trečiasis „Estetic 80“ vyris, lygiabraunėms durims (priemoka priskaičiuojama prie durų staktos kainos)

1 pav.

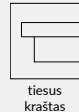

2 pav.

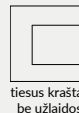

Siekiant užtikrinti aukštą dažytų gaminių kokybę, tiek durų varčios, tiek staktos prieš dažymą padengiamos specialia medžiaga, kuri sudaro vienodą gruntą.



EVEN 0

EVEN 1

EVEN 2

EVEN 3

EVEN 4

EVEN 5  
2 stiklai, 4 durų varčios  
spalvos įdėklai

EVEN 6  
varčios spalvos įdėklai



## NESTOR 12 - balta

Dekoras  
dažytas

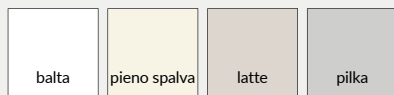

balta - UV akrilo lakas - RAL 9003  
pieno spalva - RAL 9001  
latte - Flugger 4362, NCS S1505-Y50R  
pilka - RAL 7035

## STANDARTE

- » varčia nudažyta UV akrilo laku
- » medienos plokščių rėmai
- » stiklas MAT DRE ST. 4 mm
- » profiliuotos MDF plokštės, st. 19 mm

## PASIRINKIMAI NEMOKAMAI

- » DECORMAT RUDAS, DECORMAT GRAFITAS ir skaidrus stiklas
- » angos ventilacijos movoms

## UŽLAIDINĖ VARČIA

- » kraštas tiesus **1 pav.**
- » 3 sidabriniai įsukami vyriai
- » spyna su skląščiu paprastam raktui, vonios kambario blokada, patentuotas cilindras arba įleistinė spyna

## ATVERIAMA LYGIABRIAUNĖ VARČIA (PRIEMOKA)

- » kraštas be užlaidos **2 pav.**
- » lizdai 2 įleidžiamiems „Estetic 80“ vyriams (vyriai yra durų staktos įrangos dalis)
- » magnetinė spyna įprastam raktui, vonios kambario blokada, patentuotas cilindras arba įleistinė spyna, pasirinkimui plieno, juodos arba baltos spalvos

## STUMDOMOS VARČIOS

- » kraštas be užlaidos **2 pav.**
- » lizdas spynai su kabliu ir/arba rankenoms

## VARČIA SU APVERSTA UŽLAIDA (priemoka)

- » vienvėrės atveriamos aktyvios varčios
- » kraštas tiesus **3 pav.**
- » lizdai 2 įleidžiamiems „Estetic 1821“ vyriams (vyriai yra durų staktos įrangos dalis)
- » magnetinė spyna įprastam raktui, vonios kambario blokada, patentuotas cilindras arba įleistinė spyna

## PASIRINKIMAI SU PRIEMOKA

- » plastiko ventilacijos movos 1 vnt.
  - » atveriamos lygiabraunės varčios
  - » varčios „90“ ir „100“
  - » ventilacijos įpjova
  - » rekuperacinis sutrumpinimas -15 mm
  - » varčios su apversta užlaida
  - » uždarymo lentjuostė dvivėrėms lygiabraunėms durims
  - » dvivėrės durys varčios kaina x2
- DĖMESIO:** trečiasis „Estetic 80“ vyris, lygiabraunėms durims (priemoka priskaičiuojama prie durų staktos kainos)
- DĖMESIO:** Durų staktos su 3 vyriais turėtų būti naudojamos su NESTOR užlaidinėmis durų varčiomis.

1 pav.



tiesus kraštas

2 pav.



kraštas be užlaidos

3 pav.



kraštas su apversta užlaida

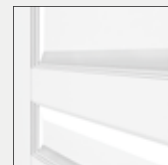

plokštė NESTOR

Siekiant užtikrinti aukštą dažytų gaminių kokybę, tiek durų varčios, tiek staktos prieš dažymą padengiamos specialia medžiaga, kuri sudaro vienodą gruntą.



NESTOR 1



NESTOR 2



NESTOR 3



NESTOR 4



NESTOR 5



NESTOR 6



NESTOR 10



NESTOR 11



NESTOR 12



## VETRO E - latte

Dekoras  
dažytas



balta UV akrilo lakas - RAL 9003  
 pieno spalva - RAL 9001  
 latte - Flugger 4362, NCS S1505-Y50R  
 pilka - RAL 7035

Horizontalus užlaidinių VETRO E durų pjūvis

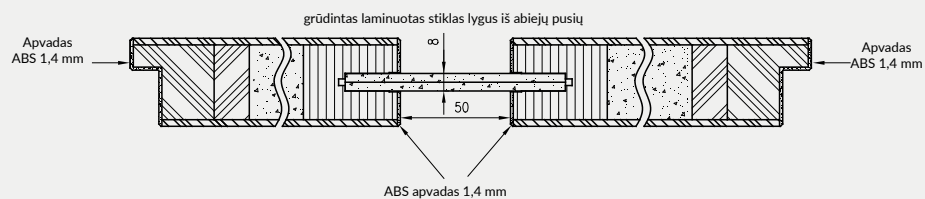

Horizontalus VETRO E durų pjūvis

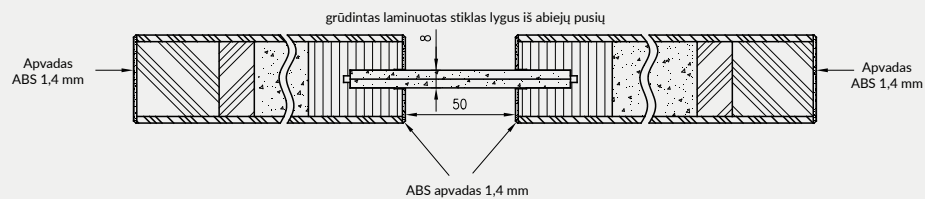

## STANDARTE

- » varčia nudažyta UV akrilo laku
- » sustiprintas MDF plokštės rėmas: siauras, fiksuoto pločio elementas, platus, kintamo pločio elementas
- » užpildas: perforuota medžio drožlių plokštė
- » laminuotas grūdintas stiklas DECORMAT, 8 mm st., fiksuoto pločio (nepriklausomai nuo varčios pločio) arba juodas grūdintas laminuotas stiklas (neskaidrus) 8 mm st., fiksuoto pločio (nepriklausomai nuo varčios pločio)

## UŽLAIDINĖ VARČIA

- » kraštas tiesus **1 pav.**
- » 3 sidabriniai įsukami vyriai
- » spyna su sklėsčiu paprastam raktui, vonios kambario blokada, patentuotas cilindras arba įleistinė spyna

## ATVERIAMA LYGIABRIAUNĖ VARČIA (priemoka)

- » kraštas be užlaidos **1 pav.**
- » lizdai 2 įleidžiamiems „Estetic 80“ vyriams (vyriai yra durų staktos įrangos dalis)
- » magnetinė spyna įprastam raktui, vonios kambario blokada, patentuotas cilindras arba įleistinė spyna, pasirinkimui plieno, juodos arba baltos spalvos

**DĖMESIO:** Varčios negali būti sutrumpintos.

VETRO E - atitinka vėdinimo reikalavimus „80“ - „100“ pločiui, su ventilacijos įpjova.

Siekiant užtikrinti aukštą dažytų gaminių kokybę, tiek durų varčios, tiek staktos prieš dažymą padengiamos specialia medžiaga, kuri sudaro vienodą gruntą.

## PASIRINKIMAI SU PRIEMOKA

- » **DĖMESIO:** trečiasis „Estetic 80“ vyris, lygiabriaunėms durims (priemoka priskaičiuojama prie durų staktos kainos)
- » ventilacijos įpjova
- » atveriamos lygiabriaunės varčios



## STUMDOMOS VARČIOS

- » kraštas be užlaidos **2 pav.**
- » lizdas spynai su kabliu ir/arba rankenoms

**DĖMESIO:** Stumdomos versijos VETRO E varčia nesutampa su slankiojančia sistema su PA staktine kasete

**DĖMESIO:** Varčios negali būti sutrumpintos. VETRO E - atitinka vėdinimo reikalavimus „80“ - „100“ pločiui, su ventilacijos įpjova.

Durų staktos su 3 vyriais turėtų būti naudojamos su VETRO užlaidinėmis durų varčiomis.

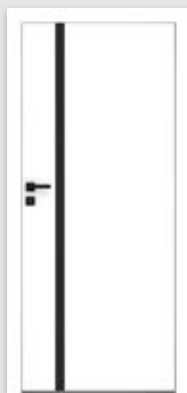

VETRO E  
balta  
(juodas stiklas)

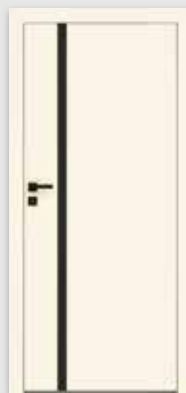

VETRO E  
pieno spalva  
(juodas stiklas)



VETRO E  
latte  
(DECORMAT  
stiklas)



VETRO E  
pilka  
(DECORMAT stiklas)



## NOVA 80 - šalavijų ažuolas, šlifuito aukso intarsija

	NAUJIENA								
Dekoras gr. 1	senovinis varis	betonas oxide	balta matinė	šviesiai pilka matinė	tamsi matinė alyvuogė	tamsi matinė mėlyna	kašmyras mat	warm grey mat	šalavijas ažuolas
Dekoras gr. 2	juoda ST								
Intarsijos	braižytas plienas	šlifuitas auksas	moro matinė						

Galima rinktis iš kelių modelių variantų:

NOVA 10 - pilna varčia, be stiklų

NOVA 20 - MDF iliuminatorius

NOVA 30 - metalinis iliuminatorius (matinis arba skaidrus stiklas)

NOVA 40 - MDF rėmas juodoje matinėje plėvelėje

NOVA 50 - 80 Vertikalios laminato intarsijos: šlifuitas plienas,

šlifuitas auksas arba pasirinktas maroko matinis atspalvis

NOVA 30 metalinis ILIUMINATORIUS - plieninis arba juodas. Galimas tik matinis arba skaidrus stiklas.



### STANDARTE

- » spygliuočių rėmas
- » užpildymas - medaus korys
- » stiklas MAT DRE ST. 4 mm
- » kraštas varčios arba juodos spalvos
- » oxide betono ir senovinio vario dekoru kraštų kraštai tik juodos spalvos

### PASIRINKIMAI NEMOKAMAI

- » ventiliacijos movos
- » trečias vyris užlaidinėms varčioms
- » DECORMAT BROWN, DECORMAT GRAPHITE stiklas ir skaidrus stiklas

### UŽLAIDINĖ VARČIA

- » kraštas tiesus 1 pav.
- » 2 įsukami sidabro arba juodos spalvos vyriai
- » sidabrinės arba juodos spalvos spyna su skląščiu paprastam raktui, vonios kambario blokada, patentuotas cilindras arba įleistinė spyna

### ATVERIAMA LYGIABRIAUNĖ VARČIA (PRIEMOKA)

- » kraštas be užlaidos 2 pav.
- » lizdai 2 įleidžiamiems „Estetic 80“ vyriams (vyriai yra durų staktos įrangos dalis)
- » magnetinė spyna įprastam raktui, vonios kambario blokada, patentuotas cilindras arba įleistinė spyna, pasirinkimui plieno, juodos arba baltos spalvos

### STUMDOMOS VARČIOS

- » kraštas be užlaidos 2 pav.
- » lizdas spynai su kabliu ir/arba rankenoms

### VARČIA SU APVERSTA UŽLAIDA (priemoka)

- » vienvėrės atveriamos aktyvios varčios
- » kraštas tiesus 3 pav.
- » lizdai 2 įleidžiamiems „Estetic 1821“ vyriams (vyriai yra durų staktos įrangos dalis)

- » magnetinė spyna įprastam raktui, vonios kambario blokada, patentuotas cilindras arba įleistinė spyna
- » netaikoma senovinio vario, oxide ir betono dekorų varčioms

### STAKTOS

- » NOVA kolekcijos durų varčioms rekomenduojame plėvelės spalvos arba DRE-CELL juodos mat 2 spalvos

### PASIRINKIMAI SU PRIEMOKA

- » „Silent 37dB“ paketas (nuleidžiamas tarpiklis + akustinis užpildymas) - NOVA 10, 50 - 80
- » užpildas: perforuota medžio drožlių plokštė
- » atveriamos lygiabriaunės varčios
- » varčios „90“ „100“
- » ventiliacijos įpjova
- » rekuperacinis sutrumpinimas -15 mm
- » varčios su apversta užlaida
- » plastiko ventiliacijos grotelės
- » aliuminio ventiliacijos grotelės
- » Galima pirkti ir vieną juodą metalo iliuminatorių arba nerūdijančio plieno kaina
- » **DĖMESIO:** trečiasis „Estetic 80“ vyris, lygiabriaunės durims (priemoka priskaičiuojama prie durų staktos kainos)

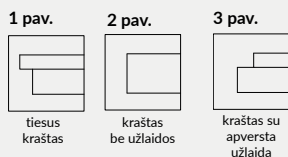

**DĖMESIO:** „Silent“ paketas taikomas užlaidinėms ir lygiabriaunėms vienvėrėms durims.

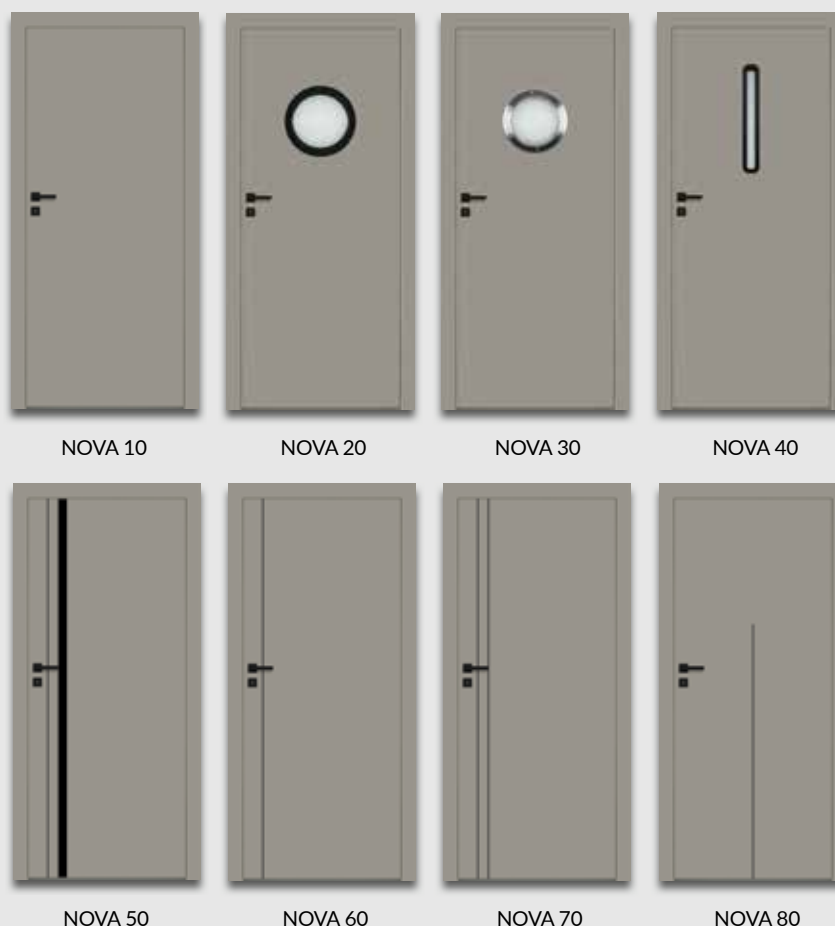



WOOD M1 modelis W2 - tamsus ažuolas

Dekoras

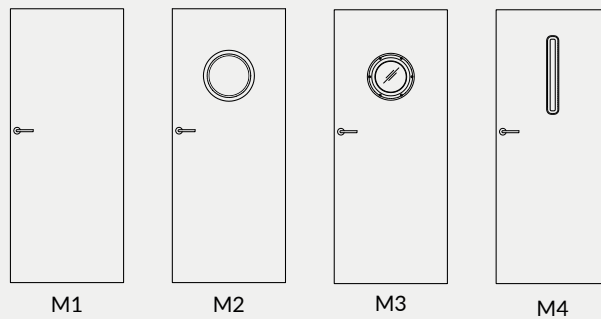
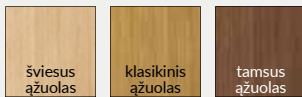

Galima rinktis modelio parinktį su galimybe naudoti W1–W4 grafinius raštus:

M1 – pilna varčia, be stiklų

M2 – MDF iliuminatorius juodoje matinėje plėvelėje

M3 – juodos arba plieno spalvos metalinis iliuminatorius (matinis arba skaidrus stiklas)

M4 – MDF rėmas matinėje plėvelėje

#### STANDARTE:

- » varčios paviršius padengtas pagrindo medžiaga, su rašto atspaudu ir lakuotos
- » matinis lakas
- » MDF plokštės rėmas
- » užpildymas - medaus korys
- » stiklas MAT DRE st. 4 mm

#### ATVERIAMA LYGIABRIAUNĖ VARČIA

- » varčios spalvos kraštas be užlaidos
- » lizdai 2 „Estetic 80“ įleidžiamiems vyriams, plieno, juodos arba baltos spalvos vyriai (vyriai yra durų staktos įrangos dalis)
- » magnetinė spyna įprastam raktui, vonios kambario blokada, patentuotas cilindras arba įleistinė spyna, pasirinkimui plieno, juodos arba baltos spalvos

#### STAKTOS

- » WOOD kolekcijos durų varčioms rekomenduojame durų staktas lakuotas DRE-PRINT technologija, varčios spalvos

#### PASIRINKIMAI NEMOKAMAI

- » angos ventilacijos movoms
- » DECORMAT RUDAS, DECORMAT GRAFITAS ir skaidrus stiklas

#### PASIRINKIMAI SU PRIEMOKA

- » „100“ varčia
- » užpildas: perforuota medžio drožlių plokštė
- » ventilacijos įpjova
- » **DĖMESIO:** trečiasis „Estetic 80“ vyris, lygiabriaunėms durims (priemoka priskaičiuojama prie durų staktos kainos)
- » aliuminio ventilacijos grotelės

1 pav.



tiesus kraštas  
be užlaidos



W1

W2

W3

W4



## CLARO M1

Dekoras

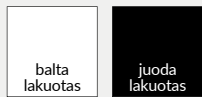

### STANDARTIŠKAI BLIZGUS LAKAS

- » varčios paviršius padengiamas pagrindo medžiaga ir lakuota
- » blizgus lakas
- » MDF plokštės rėmas
- » užpildas: perforuota medžio drožlių plokštė
- » stiklas MAT DRE st. 4 mm

### STANDARTIŠKAI MATINIS LAKAS

- » varčios paviršius padengiamas pagrindo medžiaga ir lakuota
- » matinis lakas
- » MDF plokštės rėmas
- » užpildymas - medaus korys
- » stiklas MAT DRE st. 4 mm

### ATVERIAMA LYGIABRIAUNĖ VARČIA

- » baltos arba juodos spalvos kraštas be užlaidos 1 pav.
- » lizdai 2 „Estetic 80“ įleidžiamiems vyriams baltos, plieno arba juodos spalvos vyriai (vyriai yra durų staktos įrangos dalis)
- » magnetinė spyna įprastam raktui, vonios kambario blokada, patentuotas cilindras arba įleistinė spyna, pasirinkimui plieno, juodos arba baltos spalvos

### STAKTOS

- » CLARO kolekcijos durų varčioms rekomenduojame durų staktas lakuotas DRE-PRINT technologija, baltos, juodos spalvos arba su juoda matine DRE-CELL plėvele 2

### PASIRINKIMAI NEMOKAMAI

- » angos ventiliacijos movoms
- » DECORMAT RUDAS, DECORMAT GRAFITAS ir skaidrus stiklas

### PASIRINKIMAI SU PRIEMOKA

- » „100“ varčia
- » ventiliacijos įpjova
- » užpildas: perforuota medžio drožlių plokštė lakuotuose matinėse varčiose
- » **DĖMESIO:** trečiasis „Estetic 80“ vyris, lygiabriaunėms durims (priemoka priskaičiuojama prie durų staktos kainos)
- » aliuminio ventiliacijos grotelės

1 pav.



tiesus kraštas  
be užlaidos



Baltas apvadas,  
balta spyna



Juodas apvadas,  
juoda spyna



M 1 - CLARO

M 2 - CLARO

M 3 - CLARO

M 4 - CLARO

Galima rinktis iš kelių modelių variantų:

M1 – pilna varčia, be stiklų

M2 - MDF iliuminatorius juodoje matinėje plėvelėje

M3 - metalinis iliuminatorius (matinis arba skaidrus stiklas)

M4 - MDF rėmas matinėje plėvelėje

M3 metalinis ILIUMINATORIUS - plieninis arba juodas. Galimas tik matinis arba skaidrus stiklas.



GRAFI M4-G2

### LAKUOTOS BLIZGIOS VARČIOS STANDARTE

- » varčios paviršius padengtas pagrindo medžiaga, su rašto atspaudu ir lakuotos (pagrindinė varčios paviršiaus spalva - balta)
- » blizgus lakas
- » MDF plokštės rėmas
- » užpildas: perforuota medžio drožlių plokštė
- » MAT DRE 4 mm st. stiklas (modelis M2, M4)

### LAKUOTOS MATINĖS VARČIOS STANDARTE

- » varčios paviršius padengtas pagrindo medžiaga, su rašto atspaudu ir lakuotos (pagrindinė varčios paviršiaus spalva - balta)
- » matinis lakas
- » MDF plokštės rėmas
- » užpildymas - medaus korys
- » MAT DRE 4 mm st. stiklas (modelis M2, M4)

### ATVERIAMA LYGIABRIAUNĖ VARČIA

- » baltos arba juodos spalvos kraštas be užlaidos 1 pav.
- » lizdai 2 „Estetic 80“ įleidžiamiems vyriams baltos, plieno arba juodos spalvos vyriai (vyriai yra durų staktos įrangos dalis)
- » magnetinė spyna įprastam raktui, vonios kambario blokada, patentuotas cilindras arba įleistinė spyna, pasirinkimui plieno, juodos arba baltos spalvos

### STAKTOS

- » GRAFI kolekcijos durų varčioms rekomenduojame durų staktas lakuotas DRE-PRINT technologija, baltos, juodos spalvos arba su juoda matine DRE-CELL plėvele 2

### PASIRINKIMAI NEMOKAMAI

- » angos ventiliacijos movoms
- » DECORMAT BROWN, DECORMAT GRAPHITE stiklas ir skaidrus stiklas

### PASIRINKIMAI SU PRIEMOKA

- » „100“ varčia
- » ventiliacijos įpjova
- » užpildas: perforuota medžio drožlių plokštė lakuotuose matinėse varčiose
- » **DĖMESIO:** trečiasis „Estetic 80“ vyris, lygiabriaunėms durims (priemoka priskaičiuojama prie durų staktos kainos)
- » aliuminio ventiliacijos grotelės

1 pav.



tiesus kraštas  
be užlaidos



Baltas apvadas,  
balta spyna



Juodas apvadas,  
juoda spyna

Galima rinktis modelio parinktį su galimybe naudoti G1-G25 grafinius raštus:

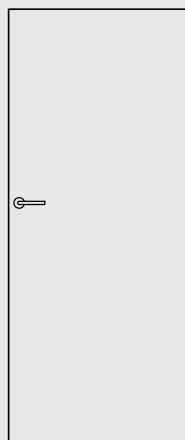

M1

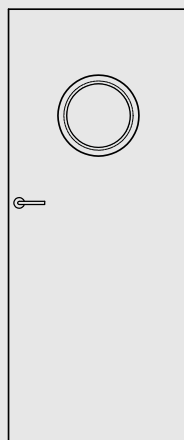

M2

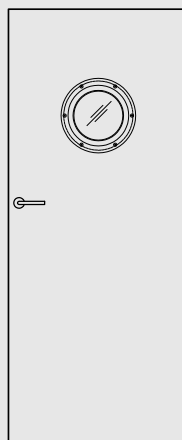

M3

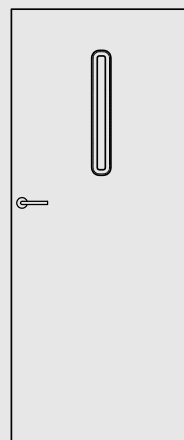

M4

M1 – pilna varčia, be stiklo

M2 – MDF iliuminatorius juodoje matinėje plėvelėje

M3 – juodos arba plieno spalvos metalinis iliuminatorius (matinis arba skaidrus stiklas)

M4 – MDF rėmas matinėje plėvelėje

„Grafi“ raštai pateikti 64-65 p., galimas „grafik“ G1-G25 rašto mastelio keitimas pagal varčių plotį svetainėje [www.dre.pl](http://www.dre.pl)



G1



G2



G3



G4



G5



G6



G7



G8



G9



G10



G11



G12



G13



G14



G15



G16



G17\*



G18\*



G19



G20\*





## GRAFI M1 G16



G21



G22



G23



G24\*



G25

\* modelis turi versijas dešinei ir kariajai varčiai

Durų varčios plotis: vienvėris „60“ ÷ „100“.

Techninė informacija: durų staktos: 140 p., priedai: 164-172 ir 177 p., durų varčios: 178-186 p.



## LUX 10 beržas

Dekoras

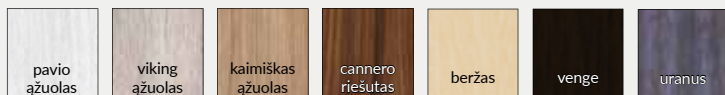

#### STANDARTE:

- » varčios paviršius padengiamas pagrindo medžiaga, dekor spalvos ir lakuota
- » blizgus lakas
- » MDF plokštės rėmas
- » užpildas: perforuota medžio drožlių plokštė
- » MAT DRE 4 mm st. stiklas (modelis LUX 20, LUX 40)

#### ATVERIAMA LYGIABRIAUNĖ VARČIA

- » juodos spalvos kraštas be užlaidos 1 pav.
- » lizdai 2 „Estetic 80“ įleidžiamiems vyriams juodos, baltos arba plieno spalvos vyriai (vyriai yra durų staktos įrangos dalis)
- » magnetinė spyna įprastam raktui, vonios kambario blokada, patentuotas cilindras arba įleistinė spyna, pasirinkimui plieno, juodos arba baltos spalvos

#### STAKTOS

LUX kolekcijos durų varčioms rekomenduojame lakuotas varčios spalvos arba DRE-CELL juodos mat 2 plėvelės spalvos staktas

#### PASIRINKIMAI NEMOKAMAI

- » angos ventiliacijos movoms
- » DECORMAT BROWN, DECORMAT GRAPHITE stiklas ir skaidrus stiklas

#### PASIRINKIMAI SU PRIEMOKA

- » „100“ varčia
- » ventiliacijos įpjova
- » **DĖMESIO:** trečiasis „Estetic 80“ vyris, lygiabriaunėms durims (priemoka priskaičiuojama prie durų staktos kainos)
- » aliuminio ventiliacijos grotelės

1 pav.



tiesus kraštas  
be užlaidos



Juodas apvadas,  
juoda spyna



LUX 10



LUX 20



LUX 30



LUX 40

LUX 30 metalinis ILIUMINATORIUS - plieninis arba juodas. Galimas tik matinis arba skaidrus stiklas.



## Nova 10 - natūralus halifax ažuolas

Laminatai EGGER 3 mm, 1 grupē	 pilkas halifax ažuolas	 natūralus halifax ažuolas	 halifax tabac ažuolas
Laminatai CLEAF 4 mm, 2 grupē	 balta guoba	 natūrali guoba	 tamsi guoba
Intarsijos	 braižytas plienas	 šlifuotas auksas	 moro matinė

### STANDARTE

- » varčios paviršius padengtas sinchronine laminuota plokšte, 3 mm arba 4 mm storio
- » spygliuočių rėmas
- » užpildymas - medaus korys
- » stiklas MAT DRE ST. 4 mm
- » juodos spalvos apvadas
- » halifax ažuolo dekoru natūralios spalvos apvada, kurių spalva tokia pati kaip varčios arba juoda
- » NOVA 50 - 80 Vertikalios laminato intarsijos: šlifluotas plienas, šlifluotas auksas arba pasirinktas maroko matinis atspalvis

### PASIRINKIMAI NEMOKAMAI

- » ventilacijos movos
- » trečias vyris užlaidinėms varčioms
- » DECORMAT BROWN, DECORMAT GRAPHITE stiklas ir skaidrus stiklas

### UŽLAIDINĖ VARČIA

- » kraštas tiesus 1 pav.
- » 2 įsukami sidabro arba juodos spalvos vyriai
- » sidabrinės arba juodos spalvos spyna su skląščiu paprastam raktui, vonios kambario blokada, patentuotas cilindras arba įleistinė spyna

### ATVERIAMA LYGIABRIAUNĖ VARČIA (PRIEMOKA)

- » kraštas be užlaidos 2 pav.
- » lizdai 2 įleidžiamiems „Estetic 80“ vyriams (vyriai yra durų staktos įrangos dalis)
- » magnetinė spyna įprastam raktui, vonios kambario blokada, patentuotas cilindras arba įleistinė spyna, pasirinkimui plieno, juodos arba baltos spalvos

### STUMDOMOS VARČIOS

- » kraštas be užlaidos 2 pav.
- » lizdas spynai su kabliu ir/arba rankenoms

### STAKTOS

- » NOVA kolekcijos durų varčioms rekomenduojame durų staktas DRE-CELL juodos matinės 2 plėvelėje ir CPL laminatė natūralus halifakso ažuolo staktas natūralaus halifakso ažuolo laminatė, išilginiu išdėstymu staktas, antroje CPL kainų grupėje

### PASIRINKIMAI SU PRIEMOKA

- » „Silent 37dB“ paketas (nuleidžiamas tarpiklis + akustinis užpildymas) - NOVA 10 st.1 laminatė „Egger“
- » užpildas: perforuota medžio drožlių plokštė
- » atveriamos lygiabriaunės varčios
- » „100“ varčia
- » ventilacijos įpjova
- » rekuperacinis sutrumpinimas -15 mm
- » plastiko ventilacijos grotelės
- » aliuminio ventilacijos grotelės
- » Galima pirkti ir vieną juodą metalo iliuminatorių arba nerūdijančio plieno kainą
- » **DĖMESIO:** trečiasis „Estetic 80“ vyris, lygiabriaunės durims (priemoka priskaičiuojama prie durų staktos kainos)

**DĖMESIO:** „Silent“ paketas taikomas užlaidinėms ir lygiabriaunėms vienvėrėms durims.

Nova 30 metalinis ILIUMINATORIUS - plieninis arba juodas. Galimas tik matinis arba skaidrus stiklas.

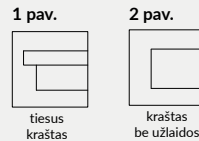

Galimybė derinti DRE-Cell juodos matinės plėvelės 2 ir natūralaus halifakso ažuolo laminatė staktą

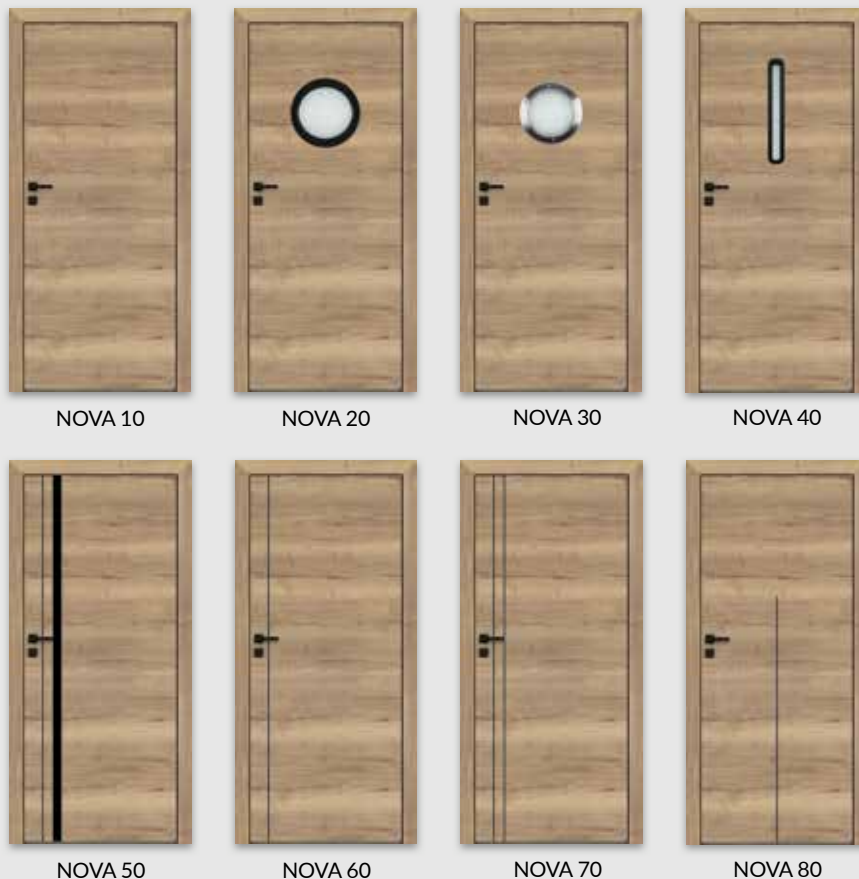



## RIVIA 10 - marrone kaštonas / juoda ST

Dekoras DRE-Cell	balta matinė	balta pušis	guoba Sibiro	sidabrinė	ąžuolas smėlinė	balintasis ąžuolas rifuota	vintage ąžuolas	auksinis ąžuolas rifuota
	riešutas	riešutas karamelė	guoba antracitinė	venge tamsi	toffi ąžuolas <sup>*,**</sup>	marrone kaštonas struktūra	evoke ąžuolas	šviesiai pilka matinė
Dekoras 3D	grand ąžuolas	guoba	riešutas amerikietiškas	juodmedis*	lenkiškas ąžuolas 3D	* dekorą galima įsigyti kol pasibaigs atsargos ** dekoras tik horizontalių rėvių		



„Rivia 20“ pagrindas Balta matinė



„Rivia 20“ bazė Juoda ST

### STANDARTE

- » spygliuočių rėmas
- » užpildas: perforuota medžio drožlių plokštė
- » stiklas balta žievė st. 4 mm

### PASIRINKIMAI NEMOKAMAI

- » chinchila stiklai arba žaliuzės
- » ventiliacijos movos
- » trečias vyris užlaidinėms varčioms

### UŽLAIDINĖ VARČIA

- » tiesus kraštas, stiklo rėmelis tolygiai plokščias **1 pav.**
- » 2 sidabriniai įsukami vyriai
- » spyna su skląščiu paprastam raktui, vonios kambario blokada, patentuotas cilindras arba įleistinė spyna

### ATVERIAMA LYGIABRIAUNĖ VARČIA (PRIEMOKA)

- » kraštas be užlaidos, stiklo rėmelis tolygiai plokščias **2 pav.**
- » lizdai 2 įleidžiamiems „Estetic 80“ vyriams (vyriai yra durų staktos įrangos dalis)
- » magnetinė spyna įprastam raktui, vonios kambario blokada, patentuotas cilindras arba įleistinė spyna

### STUMDOMOS VARČIOS

- » kraštas be užlaidos, stiklo rėmelis tolygiai plokščias **2 pav.**
- » lizdas spynai su kabliu ir/arba rankenoms

DĖMESIO: Durų varčia pagaminta su baltu arba juodu matiniu dekoru su galimybe pasirinkti vidurinės juostos dekorą. Varčios kraštas vidurinės juostelės spalvos. RIVIA 40 – ILIUMINATORIUS, padengtas balta arba juoda PVC plėvele, RIVIA 50 - ILIUMINATORIUS, padengtas sidabrine plėvele.

Pagal numatytuosius nustatymus konfigūраторius parenka staktos dekorą pagal varčios vidurinės juostos spalvą.

\*\*\* RIVIA 70 ir 120 modeliuose pasirinktos spalvos įdėklas vertikaliomis rievėmis, išskyrus toffii ąžuolo spalvą. Kituose modeliuose įdėklai turi horizontalias rieves.

### PASIRINKIMAI SU PRIEMOKA

- » dekoratyvinis stiklas MAT DRE, DECORMAT RUDAS, DECORMAT GRAFITAS (taikoma durų varčiai) RIVIA 20, 30 RIVIA 40, 50
- » matinis VSG 22.1 saugaus stiklo paketas RIVIA 20, 30 RIVIA 40, 50
- » atveriamos lygiabriaunės varčios
- » varčios plotis „90“ ir „100“
- » ventiliacijos įpjova
- » rekuperacinis sutrumpinimas -15 mm
- » plastiko ventiliacijos grotelės
- » aliuminio ventiliacijos grotelės
- » **DĖMESIO:** trečiasis „Estetic 80“ vyris, lygiabriaunės durims (priemoka priskaičiuojama prie durų staktos kainos)

1 pav.

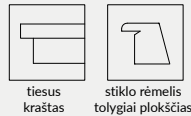

2 pav.

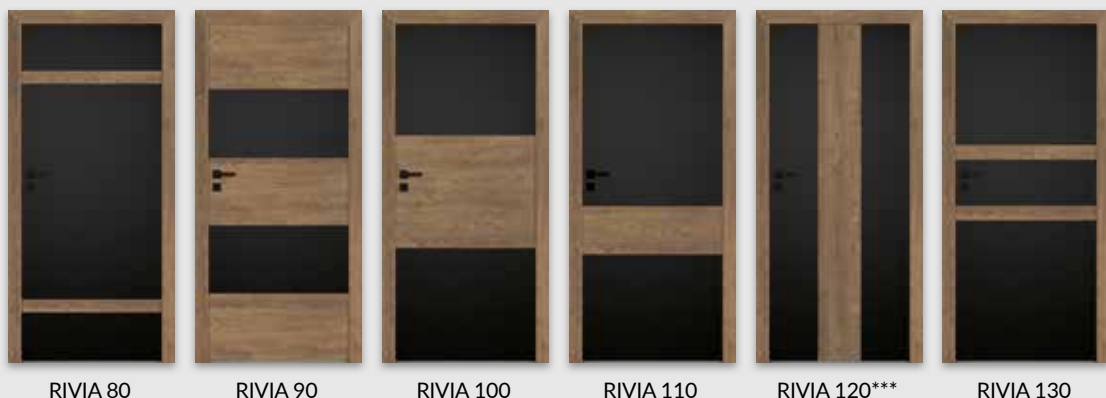
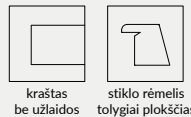



GALERIJA ALU 20 - antracitas guoba

Dekoras DRE-Cell	balta matinė	balta (struktūra)	balta pušis	guoba Sibiro	sidabrinė	ąžuolas smėlinė	balintasis ąžuolas rifliuota	vintage ąžuolas	riešutas karamelė
	auksinis ąžuolas rifliuota	riešutas	guoba antracitinė	venge tamsi	ąžuolas toffi***, **	marrone kaštonas struktūra	evoke ąžuolas	šviesiai pilka matinė	
Dekoras 3D	grand ąžuolas	guoba	riešutas amerikietiškas	juodmedis**	lenkiškas ąžuolas 3D				
Laminatas CPL*	balta	pieno baltumo	pilka	pilka tamsi	betonas 2	ąžuolas gray	Velso ąžuolas		
	akacija	riešutas celini	riešutas	medaus ąžuolas	kaštonas	degintas riešutas	juoda ST		



8 mm pločio įdėklai, esantys vienoje plokštumoje su durų paviršiumi iš abiejų pusių

\* laminatas yra 10, 20, 30, 50, 60 modeliuose  
 \*\* dekorą galima įsigyti kol pasibaigs atsargos  
 \*\*\* dekoras tik horizontalių rėvių



### STANDARTE

- » spygliuočių rėmas
- » užpildas: perforuota medžio drožlių plokštė
- » krašto spindulys R 2,5 mm CPL laminatams, st. 0,15-0,2 mm
- » dekoratyviniai įdėklai 8 mm
- » stiklas balta žievė st. 4 mm

### PASIRINKIMAI NEMOKAMAI

- » chinchila stiklai arba žaliuzės
- » ventiliacijos movos
- » trečias vyris užlaidinėms varčioms

### UŽLAIDINĖ VARČIA

- » tiesus kraštas, stiklo rėmelis plokščias **1 pav.**
- » 2 sidabriniai įsukami vyriai
- » spyna su skląščiu paprastam raktui, vonios kambario blokada, patentuotas cilindras arba įleistinė spyna
- » tiesus kraštas arba kraštas, kurios spindulys R 2,5 mm, pagamintas tiesioginio formavimo būdu (CPL laminatė) **3 pav.**

### ATVERIAMA LYGIABRIAUNĖ VARČIA (PRIEMOKA)

- » juodos spalvos kraštas be užlaidos, stiklo rėmelis plokščias **2 pav.**
- » lizdai 2 įleidžiamiems „Estetic 80“ vyriams (vyriai yra durų staktos įrangos dalis)
- » magnetinė spyna įprastam raktui, vonios kambario blokada, patentuotas cilindras arba įleistinė spyna

### STUMDOMOS VARČIOS

- » juodos spalvos kraštas be užlaidos, stiklo rėmelis plokščias **2 pav.**
- » lizdas spynai su kabliu ir/arba rankenoms

**DĖMESIO:** Pasyvios durų varčios GALERIJA ALU 20, 21, 22, 23, 24, 25, 60 be tolygaus rievėtumo horizontalių įdėklų.

**DĖMESIO:** „Silent“ paketas taikomas užlaidinėms ir lygiabraunėms vienvėrėms durims.

### PASIRINKIMAI SU PRIEMOKA

- » „Silent 37dB“ paketas (nuleidžiamas tarpiklis + akustinis užpildymas) - GALERIJA ALU 10 - 60
- » dekoratyvinis stiklas MAT DRE, DECORMAT RUDAS, DECORMAT GRAFITAS (taikoma durų varčiai)
- » GALERIJA ALU 11, 13, 23
- » GALERIJA ALU 21
- » GALERIJA ALU 24, 25
- » GALERIJA ALU 12, 22
- » matinis VSG 22.1 saugaus stiklo paketas
- » GALERIJA ALU 11
- » GALERIJA ALU 13, 23
- » GALERIJA ALU 21
- » GALERIJA ALU 24
- » GALERIJA ALU 25
- » GALERIJA ALU 12
- » GALERIJA ALU 22
- » atveriamos lygiabraunės varčios
- » varčios „90“ ir „100“
- » ventiliacijos įpjova
- » rekuperacinis sutrumpinimas -15 mm
- » plastiko ventiliacijos grotelės
- » aliuminio ventiliacijos grotelės
- » uždarymo lentjuostė dvivėrėms lygiabraunėms durims
- » dvivėrės durys varčios kaina x 2
- » **DĖMESIO:** trečiasis „Estetic 80“ vyris, lygiabraunėms durims (priemoka priskaičiuojama prie durų staktos kainos)

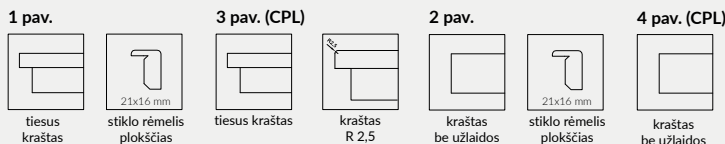

## STANDARTE

- » spygliuočių rėmas
- » užpildymas - medaus korys
- » stiklas balta žievė st. 4 mm

## PASIRINKIMAI NEMOKAMAI

- » chinchila stiklai arba žaliuzės
- » ventilacijos movos
- » trečias vyris užlaidinėms varčioms

## UŽLAIDINĖ VARČIA

- » tiesus kraštas, stiklo rėmelis plokščias **1 pav.**
- » 2 sidabriniai įsukami vyriai
- » spyna su skląščiu paprastam raktui, vonios kambario blokada, patentuotas cilindras arba įleistinė spyna

## ATVERIAMA LYGIABRIAUNĖ VARČIA (PRIEMOKA)

- » juodos spalvos kraštas be užlaidos, stiklo rėmelis plokščias **2 pav.**
- » lizdai 2 įleidžiamiems „Estetic 80“ vyriams (vyriai yra durų staktos įrangos dalis)
- » magnetinė spyna įprastam raktui, vonios kambario blokada, patentuotas cilindras arba įleistinė spyna

## STUMDOMOS VARČIOS

- » juodos spalvos kraštas be užlaidos, stiklo rėmelis plokščias **2 pav.**
- » lizdas spynai su kabliu ir/arba rankenoms

## PASIRINKIMAI SU PRIEMOKA

- » dekoratyvinis stiklas MAT DRE, DECORMAT RUDAS, DECORMAT GRAFITAS (taikoma durų varčiai)
- ARTE B 10, 20, 30
- ARTE B 40, 50
- ARTE B 60
- » matinis VSG 22.1 saugaus stiklo paketas
- ARTE B 10, 20, 30
- ARTE B 40, 50
- ARTE B 60
- » užpildas: perforuota medžio drožlių plokštė
- » atveriamos lygiabraunės varčios
- » varčios „90“ ir „100“
- » ventilacijos įpjova
- » rekuperacinis sutrumpinimas -15 mm
- » plastiko ventilacijos grotelės
- » aliuminio ventilacijos grotelės
- » uždarymo lentjuostė dvivėrėms lygiabraunėms durims
- » dvivėrės durys varčios kaina x 2
- » **DĖMESIO:** trečiasis „Estetic 80“ vyris, lygiabraunėms durims (priemoka priskaičiuojama prie durų staktos kainos)

1 pav.



tiesus kraštas



stiklo rėmelis plokščias

2 pav.



kraštas be užlaidos



stiklo rėmelis plokščias



ARTE B 10

ARTE B 20

ARTE B 30

ARTE B 40

ARTE B 50

ARTE B 60

### Dekoras DRE-Cell

balta matinė	balta (struktūra)	balta pušis	guoba Sibiro	sidabrinė	ąžuolas smėlinė	balintasis ąžuolas rifliuota	vintage ąžuolas	riešutas karamelė
auksinis ąžuolas rifliuota	riešutas	guoba antracitinė	venge tamsi	ąžuolas toffi***	marrone kastonas struktūra	šviesiai pilka matinė	evoke ąžuolas	

### Dekoras 3D

grand ąžuolas	guoba	riešutas amerikietiškas	juodmedis*	lenkiškas ąžuolas 3D
---------------	-------	-------------------------	------------	----------------------

\*\*\* dekoras tik horizontalių rėvių

\* dekorą galima įsigyti kol pasibaigs atsargos

### STANDARTE

- » spygliuočių rėmas
- » užpildymas - medaus korys
- » stiklas balta žievė st. 4 mm

### PASIRINKIMAI NEMOKAMAI

- » chinchila stiklai arba žaliuzės
- » ventilacijos movos
- » trečias vyris užlaidinėms varčioms

### UŽLAIDINĖ VARČIA

- » tiesus kraštas, stiklo rėmelis plokščias, MDF prifiliuotos plokštės, 19 mm st. **1 pav.**
- » 2 sidabriniai įsukami vyriai
- » spyna su skląščiu paprastam raktui, vonios kambario blokada, patentuotas cilindras arba įleistinė spyna

### ATVERIAMA LYGIABRIAUNĖ VARČIA (PRIEMOKA)

- » kraštas be užlaidos, stiklo rėmelis plokščias, MDF prifiliuotos plokštės, 19 mm st. **2 pav.**
- » lizdai 2 įleidžiamiems „Estetic 80“ vyriams (vyriai yra durų staktos įrangos dalis)
- » magnetinė spyna įprastam raktui, vonios kambario blokada, patentuotas cilindras arba įleistinė spyna

### STUMDOMOS VARČIOS

- » kraštas be užlaidos, stiklo rėmelis plokščias, MDF prifiliuotos plokštės, 19 mm st. **2 pav.**
- » lizdas spynai su kabliu ir/arba rankenoms

### PASIRINKIMAI SU PRIEMOKA

- » dekoratyvinis stiklas MAT DRE, DECORMAT RUDAS, DECORMAT GRAFITAS (taikoma durų varčiai)
- CARLA 20
- CARLA 30
- CARLA 40
- » matinis VSG 22.1 saugaus stiklo paketas
- CARLA 20
- CARLA 30
- CARLA 40
- » užpildas: perforuota medžio drožlių plokštė
- » atveriamos lygiabraunės varčios
- » varčios „90“ ir „100“
- » ventilacijos įpjova
- » rekuperacinis sutrumpinimas -15 mm
- » plastiko ventilacijos grotelės
- » aliuminio ventilacijos grotelės
- » uždarymo lentjuostė dvivėrėms lygiabraunėms durims
- » dvivėrės durys varčios kaina x 2
- » **DĖMESIO:** trečiasis „Estetic 80“ vyris, lygiabraunėms durims (priemoka priskaičiuojama prie durų staktos kainos)

1 pav.



tiesus kraštas



21x16 mm stiklo rėmelis plokščias



profiluota plokštė 19 mm

2 pav.



kraštas be užlaidos



21x16 mm stiklo rėmelis plokščias



profiluota plokštė 19 mm



CARLA 10

CARLA 20

CARLA 30

CARLA 40

balta matinė	balta (struktūra)	balta pušis	guoba Sibiro	sidabrinė	ąžuolas smėlinė	balintasis ąžuolas rifuota	vintage ąžuolas	riešutas karamelė	Dekoras DRE-Cell
	auksinis ąžuolas rifuota	riešutas	guoba antracitinė	venge tamsi	ąžuolas toffi***	marrone kaštonas struktūra	šviesiai pilka matinė	evoke ąžuolas	
*** dekoras tik horizontalių rėvių									Dekoras 3D
* dekorą galima įsigyti kol pasibaigs atsargos									
	grand ąžuolas	guoba	riešutas amerikietiškas	juodmedis*	lenkiškas ąžuolas 3D				



## FINEA 40 vintage ąžuolas

Dekoras DRE-Cell	balta matinė	balta (struktūra)	balta pušis	guoba Sibiro	sidabrinė	ąžuolas smėlinė	balintasis ąžuolas rifliuota	vintage ąžuolas	riešutas karamelė
	auksinis ąžuolas rifliuota	riešutas	guoba antracitinė	venge tamsi	ąžuolas toffi***, *	marrone kastonas struktūra	šviesiai pilka matinė	evoke ąžuolas	
Dekoras 3D	grand ąžuolas	guoba	riešutas amerikietiškas	juodmedis*	lenkiškas ąžuolas 3D				

\* dekorą galima įsigyti kol pasibaigs atsargos

\*\*\* dekoras tik horizontalių rėvių

## STANDARTE

- » spygliuočių rėmas
- » užpildas: perforuota medžio drožlių plokštė
- » stiklas balta žievė st. 4 mm

## PASIRINKIMAI NEMOKAMAI

- » chinchila stiklai arba žaliuzės
- » ventiliacijos movos
- » trečias vyris užlaidinėms varčioms

## UŽLAIDINĖ VARČIA

- » tiesus kraštas, stiklo rėmelis plokščias **1 pav.**
- » 2 sidabriniai įsukami vyriai
- » spyna su skląščiu paprastam raktui, vonios kambario blokada, patentuotas cilindras arba įleistinė spyna

## ATVERIAMA LYGIABRIAUNĖ VARČIA (PRIEMOKA)

- » juodos spalvos kraštas be užlaidos, stiklo rėmelis plokščias **2 pav.**
- » lizdai 2 įleidžiamiems „Estetic 80“ vyriams (vyriai yra durų staktos įrangos dalis)
- » magnetinė spyna įprastam raktui, vonios kambario blokada, patentuotas cilindras arba įleistinė spyna

## STUMDOMOS VARČIOS

- » juodos spalvos kraštas be užlaidos, stiklo rėmelis plokščias **2 pav.**
- » lizdas spynai su kabliu ir/arba rankenoms

## PASIRINKIMAI SU PRIEMOKA

- » dekoratyvinis stiklas MAT DRE, DECORMAT RUDAS, DECORMAT GRAFITAS (taikoma durų varčiai)
- » FINEA 20, FINEA B 20
- » FINEA 30, 50, 60, FINEA B 30, 50, 60
- » matinis VSG 22.1 saugaus stiklo paketas
- » FINEA 20, FINEA B 20
- » FINEA 30, FINEA B 30
- » FINEA 50, 60, FINEA B 50, 60
- » atveriamos lygiabriaunės varčios
- » varčios plotis „90“ ir „100“
- » ventiliacijos įpjova
- » rekuperacinis sutrumpinimas -15 mm
- » plastiko ventiliacijos grotelės
- » aliuminio ventiliacijos grotelės
- » **DĖMESIO:** trečiasis „Estetic 80“ vyris, lygiabriaunėms durims (priemoka priskaičiuojama prie durų staktos kainos)

1 pav.



tiesus kraštas



stiklo rėmelis plokščias

2 pav.



kraštas be užlaidos



stiklo rėmelis plokščias



FINEA 10  
FINEA B 10\*



FINEA 20  
FINEA B 20\*



FINEA 30  
FINEA B 30\*



FINEA 40  
FINEA B 40\*



FINEA 50  
FINEA B 50\*



FINEA 60  
FINEA B 60\*

\* FINEA B tik horizontalus plokščių rievėtumas



FINEA plokščių rievėtumas



horizontalus plokščių rievėtumas  
FINEA B



DECO 20 - betonas 2 su juodu SLIM rėmeliu

Dekoras DRE-Cell

balta matinė	balta (struktūra)	balta pušis	guoba Sibiro	sidabrinė	ąžuolas smėlinė	balintasis ąžuolas rifliuota	vintage ąžuolas	riešutas karamelė
auksinis ąžuolas rifliuota	riešutas	guoba antracitinė	venge tamsi	ąžuolas toffi***, *	marrone kaštonas struktūra	šviesiai pilka matinė	evoke ąžuolas	

Dekoras 3D

grand ąžuolas	guoba	riešutas amerikietiškas	juodmedis*	lenkiškas ąžuolas 3D
---------------	-------	-------------------------	------------	----------------------

Laminatas CPL

balta	pieno baltumo	pilka	pilka tamsi	betonas 2	ąžuolas gray	Velso ąžuolas
akacija	riešutas celini	riešutas	medaus ąžuolas	kaštonas	degintas riešutas	juoda ST

\*\*\* dekoras tik horizontalių rėvių

\* dekorą galima įsigyti kol pasibaigs atsargos

### STANDARTE

- » spygliuočių rėmas
- » krašto spindulys R 2,5 mm CPL laminatams, st. 0,15-0,2 mm, išskyrus baltą, pieno baltumą, pilką spalvas
- » užpildymas - medaus korys
- » stiklas balta žievė st. 4 mm
- » plokščia HDF 4 mm plokštė skirta DECO 40

### PASIRINKIMAI NEMOKAMAI

- » chinchila stiklai arba žaliuzės
- » ventiliacijos movos
- » trečias vyris užlaidinėms varčioms

### UŽLAIDINĖ VARČIA

- » tiesus kraštas, plokščia stiklinimo juosta **1 pav.** varčios dekore arba juodas Slim
- » 2 sidabriniai įsukami vyriai
- » spyna su sklęščiu paprastam raktui, vonios kambario blokada, patentuotas cilindras arba įleistinė spyna
- » rėmelis suapvalintas, tiesus kraštas arba kraštas, kurios spindulys R 2,5 mm, pagamintas tiesioginio formavimo būdu (CPL laminatė) **4 pav.**

### ATVERIAMA LYGIABRIAUNĖ VARČIA (PRIEMOKA)

- » kraštas be užlaidos, plokščia stiklinimo juosta **2 pav.** varčios dekore arba juodas Slim
- » lizdai 2 įleidžiamiems „Estetic 80“ vyriams (vyriai yra durų staktos įrangos dalis)
- » magnetinė spyna įprastam raktui, vonios kambario blokada, patentuotas cilindras arba įleistinė spyna
- » kraštas be užlaidos, stiklo rėmelis plokščias (CPL laminatė) **5 pav.**

### STUMDOMOS VARČIOS

- » kraštas be užlaidos ir pasirinktinai: plokščias stiklo rėmelis varčios dekore arba juoda Slim, **2 pav.** arba suapvalintas stiklo rėmelis **3 pav.**
- » lizdas spynai su kabliu ir/arba rankenoms
- » kraštas be užlaidos, stiklo rėmelis plokščias (CPL laminatė) **5 pav.**

### PASIRINKIMAI SU PRIEMOKA

- » dekoratyvinis stiklas MAT DRE, DECORMAT RUDAS, DECORMAT GRAFITAS (taikoma durų varčiai) DECO 10, 20, 30
- » matinis VSG 22.1 saugaus stiklo paketas DECO 10, 20, 30
- » užpildas: perforuota medžio drožlių plokštė
- » atveriamos lygiabraunės varčios
- » varčios „90“ ir „100“
- » ventiliacijos įpjova
- » rekuperacinis sutrumpinimas -15 mm
- » plastiko ventiliacijos grotelės
- » aliuminio ventiliacijos grotelės
- » uždarymo lentjuostė dvivėrėms lygiabraunėms durims
- » dvivėrės durys varčios kaina x 2
- » **DĖMESIO:** trečiasis „Estetic 80“ vyris, lygiabraunėms durims (priemoka priskaičiuojama prie durų staktos kainos)

1 pav.



tiesus kraštas



stiklo rėmelis plokščias



stiklo rėmelis Slim

2 pav.



kraštas be užlaidos



stiklo rėmelis plokščias



stiklo rėmelis Slim

3 pav.



kraštas be užlaidos



stiklo rėmelis stiklinimas

4 pav.



kraštas tiesus



stiklo rėmelis suapvalintas

5 pav. (CPL)



kraštas R 2,5



stiklo rėmelis suapvalintas



kraštas R 2.5

kraštas R 2,5 mm CPL laminatuose išskyrus baltą, pieno baltumą, pilką



DECO 10



DECO 20



DECO 30

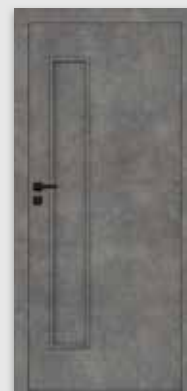

DECO 40



DECO 10 su juodu SLIM rėmeliu



DECO 20 su juodu SLIM rėmeliu



DECO 30 su juodu SLIM rėmeliu



DECO 40 su juodu SLIM rėmeliu



MODERN 20 - balta matinė

Dekoras DRE-Cell

balta matinė	balta (struktūra)	balta pušis	guoba Sibiro	sidabrinė	ąžuolas smėlinė	balintasis ąžuolas rifliuota	vintage ąžuolas	riešutas karamelė
auksinis ąžuolas rifliuota	riešutas	guoba antracitinė	venge tamsi	ąžuolas toffi***, *	marrone kaštonas struktūra	šviesiai pilka matinė	evoke ąžuolas	

Dekoras 3D

grand ąžuolas	guoba	riešutas amerikietiškas	juodmedis*	lenkiškas ąžuolas 3D
---------------	-------	-------------------------	------------	----------------------

\*\*\* dekoras tik horizontalių rėvių

\* dekorą galima įsigyti kol pasibaigs atsargos



## STANDARTE

- » spygliuočių rėmas
- » užpildymas - medaus korys
- » stiklas balta žievė st. 4 mm

## PASIRINKIMAI NEMOKAMAI

- » chinchila stiklai arba žaliuzės
- » ventiliacijos movos
- » trečias vyris užlaidinėms varčioms

## UŽLAIDINĖ VARČIA

- » tiesus kraštas, plokščias stiklo rėmelis varčios dekore arba juoda Slim, plokščios HDF plokštės, st. 4 mm **1 pav.**
- » 2 sidabriniai įsukami vyriai
- » spyna su skląsčiu paprastam raktui, vonios kambario blokada, patentuotas cilindras arba įleistinė spyna

## ATVERIAMA LYGIABRIAUNĖ VARČIA (PRIEMOKA)

- » kraštas be užlaidos, plokščias stiklo rėmelis varčios dekore arba juoda Slim, plokščios HDF plokštės, st. 4 mm **2 pav.**
- » lizdai 2 įleidžiamiems „Estetic 80“ vyriams (vyriai yra durų staktos įrangos dalis)
- » magnetinė spyna įprastam raktui, vonios kambario blokada, patentuotas cilindras arba įleistinė spyna

## STUMDOMOS VARČIOS

- » kraštas be užlaidos ir pasirinkimui: plokščias stiklo rėmelis varčios dekore arba juoda Slim, plokščios HDF plokštės, st. 4 mm **2 pav** arba suapvalintas stiklo rėmelis, profiliuotos MDF plokštės, st. 19 mm **3 pav.**
- » lizdas spynai su kabliu ir/arba rankenoms

## PASIRINKIMAI SU PRIEMOKA

- » dekoratyvinis stiklas MAT DRE, DECORMAT RUDAS, DECORMAT GRAFITAS (taikoma durų varčiai)  
MODERN 20  
MODERN 30  
MODERN 40  
MODERN 50
- » matinis VSG 22.1 saugaus stiklo paketas  
MODERN 20  
MODERN 30  
MODERN 40  
MODERN 50
- » užpildas: perforuota medžio drožlių plokštė
- » atveriamos lygiabraunės varčios
- » varčios „90“ ir „100“
- » ventiliacijos įpjova
- » rekuperacinis sutrumpinimas -15 mm
- » plastiko ventiliacijos grotelės
- » aliuminio ventiliacijos grotelės
- » uždarymo lentjuostė dvivėrėms lygiabraunėms durims
- » dvivėrės durys varčios kaina x 2
- » **DĖMESIO:** trečiasis „Estetic 80“ vyris, lygiabraunėms durims (priemoka priskaičiuojama prie durų staktos kainos)

### 1 pav.

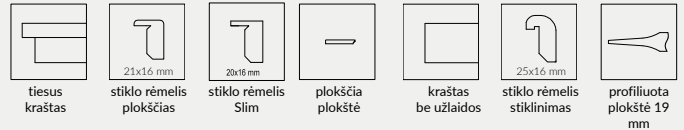

### 2 pav.



MODERN 10



MODERN 20



MODERN 30



MODERN 40



MODERN 50



MODERN 10  
su juodu SLIM  
rėmeliu



MODERN 20  
su juodu SLIM  
rėmeliu



MODERN 30  
su juodu SLIM  
rėmeliu



MODERN 40  
su juodu SLIM  
rėmeliu



MODERN 50  
su juodu SLIM  
rėmeliu



KANON 10 - amerikietiškas riešutmedis, juodi stiklo rėmeliai

Dekoras DRE-Cell	balta matinė	balta (struktūra)	balta pušis	guoba Sibiro	sidabrinė	ąžuolas smėlinė	balintasis ąžuolas rifliuota	vintage ąžuolas	riešutas karamelė
	auksinis ąžuolas rifliuota	riešutas	guoba antracitinė	venge tamsi	ąžuolas toffi***, *	marrone kaštonas struktūra	šviesiai pilka matinė	evoke ąžuolas	
Dekoras 3D	grand ąžuolas	guoba	riešutas amerikietiškas	juodmedis*	lenkiškas ąžuolas 3D				

\*\*\* dekoras tik horizontalių rėvių

\* dekorą galima įsigyti kol pasibaigs atsargos

## STANDARTE

- » spygliuočių rėmas
- » užpildymas - medaus korys
- » stiklas balta žievė st. 4 mm

## PASIRINKIMAI NEMOKAMAI

- » chinchila stiklai arba žaliuzės
- » ventilacijos movos
- » trečias vyris užlaidinėms varčioms

## UŽLAIDINĖ VARČIA

- » tiesus kraštas, plokščias stiklo rėmelis varčios dekore arba juoda Slim, plokščios HDF plokštės, st. 4 mm **1 pav.**
- » 2 sidabriniai įsukami vyriai
- » spyna su skląščiu paprastam raktui, vonios kambario blokada, patentuotas cilindras arba įleistinė spyna

## ATVERIAMA LYGIABRIAUNĖ VARČIA (PRIEMOKA)

- » kraštas be užlaidos, plokščias stiklo rėmelis varčios dekore arba juoda Slim, plokščios HDF plokštės, st. 4 mm **2 pav.**
- » lizdai 2 įleidžiamiems „Estetic 80“ vyriams (vyriai yra durų staktos įrangos dalis)
- » magnetinė spyna įprastam raktui, vonios kambario blokada, patentuotas cilindras arba įleistinė spyna

## STUMDOMOS VARČIOS

- » kraštas be užlaidos ir pasirinkimui: plokščias stiklo rėmelis varčios dekore arba juoda Slim, plokščios HDF plokštės, st. 4 mm **2 pav** arba suapvalintas stiklo rėmelis, profiliuotos MDF plokštės, st. 19 mm **3 pav.**
- » lizdas spynai su kabliu ir/arba rankenoms

## PASIRINKIMAI SU PRIEMOKA

- » dekoratyvinis stiklas MAT DRE, DECORMAT RUDAS, DECORMAT GRAFITAS (taikoma durų varčiai)  
KANON 20  
KANON 30  
KANON 40
- » matinis VSG 22.1 saugaus stiklo paketas  
KANON 20  
KANON 30  
KANON 40
- » užpildas: perforuota medžio drožlių plokštė
- » atveriamos lygiabraunės varčios
- » varčios „90“ ir „100“
- » ventilacijos įpjova
- » rekuperacinis sutrumpinimas -15 mm
- » plastiko ventilacijos grotelės
- » aliuminio ventilacijos grotelės
- » uždarymo lentjuostė dvivėrėms lygiabraunėms durims
- » dvivėrės durys varčios kaina x 2
- » **DĖMESIO:** trečiasis „Estetic 80“ vyris, lygiabraunėms durims (priemoka priskaičiuojama prie durų staktos kainos)

1 pav.

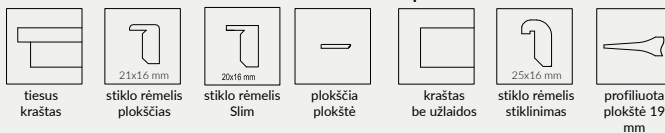

3 pav.

2 pav.

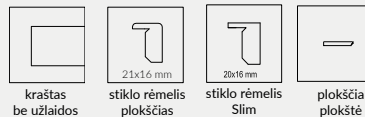

KANON 10



KANON 20



KANON 30



KANON 40

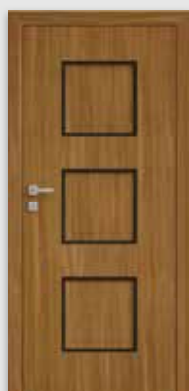

KANON 10  
su juodu SLIM  
rėmeliu



KANON 20  
su juodu SLIM  
rėmeliu



KANON 30  
su juodu SLIM  
rėmeliu



KANON 40  
su juodu SLIM  
rėmeliu



PLUS 30 - balta matinė

Dekoras DRE-Cell

balta matinė	balta (struktūra)	balta pušis	guoba Sibiro	sidabrinė	ąžuolas smėlinė	balintasis ąžuolas rifliuota	vintage ąžuolas	riešutas karamelė
auksinis ąžuolas rifliuota	riešutas	guoba antracitinė	venge tamsi	ąžuolas toffi***, *	marrone kastonas struktūra	šviesiai pilka matinė	evoke ąžuolas	

Dekoras 3D

grand ąžuolas	guoba	riešutas amerikietiškas	juodmedis*	lenkiškas ąžuolas 3D
---------------	-------	-------------------------	------------	----------------------

\*\*\* dekoras tik horizontalių rėvių

\* dekorą galima įsigyti kol pasibaigs atsargos

### STANDARTE

- » spygliuočių rėmas
- » užpildymas - medaus korys
- » stiklas balta žievė st. 4 mm

### PASIRINKIMAI NEMOKAMAI

- » chinchila stiklai arba žaliuzės
- » ventiliacijos movos
- » trečias vyris užlaidinėms varčioms

### UŽLAIDINĖ VARČIA

- » tiesus kraštas, stiklo rėmelis plokščias, HDF plokščios plokštės, 4 mm st. **1 pav.**
- » 2 sidabriniai įsukami vyriai
- » spyna su skląščiu paprastam raktui, vonios kambario blokada, patentuotas cilindras arba įleistinė spyna

### ATVERIAMA LYGIABRIAUNĖ VARČIA (PRIEMOKA)

- » kraštas be užlaidos, stiklo rėmelis plokščias, HDF plokštės lygios, 4 mm st. **2 pav.**
- » lizdai 2 įleidžiamiems „Estetic 80“ vyriams (vyriai yra durų staktos įrangos dalis)
- » magnetinė spyna įprastam raktui, vonios kambario blokada, patentuotas cilindras arba įleistinė spyna

### STUMDOMOS VARČIOS

- » kraštas be užlaidos, plokščios HDF plokštės, st. 4 mm ir pasirinkimui: plokščias stiklo rėmelis **2 pav.** arba suapvalintas stiklo rėmelis **3 pav.**
- » lizdas spynai su kabliu ir/arba rankenoms

### PASIRINKIMAI SU PRIEMOKA

- » dekoratyvinis stiklas MAT DRE, DECORMAT RUDAS, DECORMAT GRAFITAS (taikoma durų varčiai)
- PLUS 20
- PLUS 40, 50, 60, 70, 80
- PLUS 30
- » matinis VSG 22.1 saugaus stiklo paketas
- PLUS 20, 50, 60
- PLUS 30
- PLUS 40
- PLUS 70, 80
- » užpildas: perforuota medžio drožlių plokštė
- » atveriamos lygiabraunės varčios
- » varčios „90“ ir „100“
- » ventiliacijos įpjova
- » rekuperacinis sutrumpinimas -15 mm
- » plastiko ventiliacijos grotelės
- » aliuminio ventiliacijos grotelės
- » uždarymo lentjuostė dvivėrėms lygiabraunėms durims
- » dvivėrės durys varčios kaina x 2
- » **DĖMESIO:** trečiasis „Estetic 80“ vyris, lygiabraunėms durims (priemoka priskaičiuojama prie durų staktos kainos)

1 pav.



2 pav.



3 pav.



PLUS 10



PLUS 20



PLUS 30



PLUS 40



PLUS 50



PLUS 60



PLUS 70



PLUS 80



STANDARD 10 – evoke ąžuolas

Dekoras DRE-Cell	balta matinė	balta (struktūra)	balta pušis	guoba Sibiro	sidabrinė	ąžuolas smėlinė	balintasis ąžuolas rifliuota	vintage ąžuolas	riešutas karamelė
	auksinis ąžuolas rifliuota	riešutas	guoba antracitinė	venge tamsi	ąžuolas toffi***, *	marrone kaštonas struktūra	šviesiai pilka matinė	evoke ąžuolas	
Dekoras 3D	grand ąžuolas	guoba	riešutas amerikietiškas	juodmedis*	lenkiškas ąžuolas 3D				

\*\*\* dekoras tik horizontalių rėvių

\* dekorą galima įsigyti kol pasibaigs atsargos

## STANDARTE

- » spygliuočių rėmas
- » užpildymas - medaus korys
- » stiklas balta žievė st. 4 mm

## PASIRINKIMAI NEMOKAMAI

- » chinchila stiklai arba žaliuzės
- » ventiliacijos movos
- » trečias vyris užlaidinėms varčioms

## UŽLAIDINĖ VARČIA

- » tiesus kraštas, stiklo rėmelis plokščias **1 pav.**
- » 2 sidabriniai įsukami vyriai
- » spyna su sklėsčiu paprastam raktui, vonios kambario blokada, patentuotas cilindras arba įleistinė spyna
- » **Investicinių standarto užsakymų įgyvendinimas pasikonsultavus su Sutarčių skyriumi. Investicinis standartas yra perėjimo prošvaisa staktoje 90 laip. kampu atidaroma varčia, vidaus durims: „80“ 800 mm, „90“ 900 mm.**

## ATVERIAMA LYGIABRIAUNĖ VARČIA (PRIEMOKA)

- » juodos spalvos kraštas be užlaidos, stiklo rėmelis plokščias **2 pav.**
- » lizdai 2 įleidžiamiems „Estetic 80“ vyriams (vyriai yra durų staktos įrangos dalis)
- » magnetinė spyna įprastam raktui, vonios kambario blokada, patentuotas cilindras arba įleistinė spyna

## STUMDOMOS VARČIOS

- » kraštas be užlaidos ir pasirinkimui: plokščias stiklo rėmelis **2 pav.** arba suapvalintas **3 pav.**
- » lizdas spynai su kabliu ir/arba rankenoms

**DĖMESIO:** „Silent“ paketas taikomas užlaidinėms ir lygiabraunėms vienvėrėms durims.

**DĖMESIO:** pasirinktos evokė ažuolo spalvos užlaidinių durų STANDARD 10 modelio konfigūracijos prieinamos sandėlyje.

## PASIRINKIMAI SU PRIEMOKA

- » „Silent 37dB“ paketas (nuleidžiamas tarpiklis + akustinis užpildymas) - STANDARD 10
- » dekoratyvinis stiklas MAT DRE, DECORMAT RUDAS, DECORMAT GRAFITAS (taikoma durų varčiai)
- » STANDARD 20, 20s, 40, 40s, ILIUMINATORIUS MDF
- » STANDARD 50, 50s
- » STANDARD 30, 30s
- » STANDARD 60
- » matinis VSG 22.1 saugaus stiklo paketas
- » STANDARD 20, 20s, 40, 40s
- » STANDARD 50, 50s, BULAJ MDF
- » STANDARD 30, 30s
- » STANDARD 60
- » užpildas: perforuota medžio drožlių plokštė
- » atveriamos lygiabraunės varčios
- » varčios „90“ ir „100“
- » varčios „110“ užlaidinės (tik STANDARD 10)
- » viršutinė spyna su sklėsčiu (tik STANDARD 10 su perforuota medžio drožlių plokšte ir lygia durų stakta)
- » ventiliacijos įpjova
- » rekuperacinis sutrumpinimas -15 mm
- » plastiko ventiliacijos grotelės
- » aliuminio ventiliacijos grotelės
- » uždarymo lentjuostė dvivėrėms lygiabraunėms durims
- » dvivėrės durys varčios kaina x 2
- » Galima įsigyti patį metalinį iliuminatorių juodo arba plieno spalvos, kaina
- » juodos arba plieno spalvos įskaičiuotos į kainą
- » **DĖMESIO:** trečiasis „Estetic 80“ vyris, lygiabraunėms durims (priemoka priskaičiuojama prie durų staktos kainos)

1 pav.



kraštas tiesus

2 pav.



stiklo rėmelis plokščias

3 pav.



stiklo rėmelis stiklinimas



Juodas Iliuminatorius metalinis\*



Iliuminatorius metalinis\*

\* tik matinis arba skaidrus stiklas



viršutinė spyna su sklėsčiu (tik STANDARD 10 su perforuota medžio drožlių plokšte ir lygia durų stakta)



## FANO 10 - guoba

### Dekoras DRE-Cell

balta matinė	balta (struktūra)	balta pušis	guoba Sibiro	sidabrinė	ąžuolas smėlinė	balintasis ąžuolas rifliuota	vintage ąžuolas	riešutas karamelė
auksinis ąžuolas rifliuota	riešutas	guoba antracitinė	venge tamsi	ąžuolas toffi*** *	marrone kaštonas struktūra	šviesiai pilka matinė	evoke ąžuolas	

### Dekoras 3D

grand ąžuolas	guoba	riešutas amerikietiskas	juodmedis*	lenkiškas ąžuolas 3D
---------------	-------	-------------------------	------------	----------------------

\*\*\* dekoras tik horizontalių rėvių

\* dekorą galima įsigyti kol pasibaigs atsargos



### STANDARTE

- » spygliuočių rėmas
- » užpildymas - medaus korys
- » stiklas balta žievė st. 4 mm

### PASIRINKIMAI NEMOKAMAI

- » chinchila stiklai arba žaliuzės
- » ventiliacijos movos
- » trečias vyris užlaidinėms varčioms

### UŽLAIDINĖ VARČIA

- » tiesus kraštas, stiklo rėmelis plokščias **1 pav.**
- » 2 sidabriniai įsukami vyriai
- » spyna su skląščiu paprastam raktui, vonios kambario blokada, patentuotas cilindras arba įleistinė spyna

### ATVERIAMA LYGIABRIAUNĖ VARČIA (PRIEMOKA)

- » kraštas be užlaidos, stiklo rėmelis plokščias, MDF profiliuotos plokštės, 19 mm st. **2 pav.**
- » lizdai 2 įleidžiamiems „Estetic 80“ vyriams (vyriai yra durų staktos įrangos dalis)
- » magnetinė spyna įprastam raktui, vonios kambario blokada, patentuotas cilindras arba įleistinė spyna

### STUMDOMOS VARČIOS

- » kraštas be užlaidos, stiklo rėmelis suapvalintas arba plokščias, MDF profiliuotos plokštės, 19 mm st. **3 pav.**
- » lizdas spynai su kabliu ir/arba rankenoms

### PASIRINKIMAI SU PRIEMOKA

- » dekoratyvinis stiklas MAT DRE, DECORMAT RUDAS, DECORMAT GRAFITAS (taikoma durų varčiai)
- FANO 20, 20s
- FANO 30, 30s
- » matinis VSG 22.1 saugaus stiklo paketas
- FANO 20, 20s
- FANO 30, 30s
- » užpildas: perforuota medžio drožlių plokštė
- » atveriamos lygiabriaunės varčios
- » varčios „90“ ir „100“
- » ventiliacijos įpjova
- » rekuperacinis sutrumpinimas - 15 mm
- » plastiko ventiliacijos grotelės
- » aliuminio ventiliacijos grotelės
- » uždarymo lentjuostė dvivėrėms lygiabraunėms durims
- » dvivėrės durys varčios kaina x 2
- » **DĖMESIO:** trečiasis „Estetic 80“ vyris, lygiabraunėms durims (priemoka priskaičiuojama prie durų staktos kainos)

1 pav.

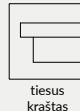

tiesus kraštas



21x16 mm stiklo rėmelis plokščias

2 pav.



kraštas be užlaidos



21x16 mm stiklo rėmelis plokščias



profiliuota plokštė 19 mm

3 pav.



kraštas be užlaidos



25x16 mm stiklo rėmelis stiklinimas



21x16 mm stiklo rėmelis plokščias

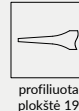

profiliuota plokštė 19 mm



FANO 10



FANO 20



FANO 20s



FANO 30



FANO 30s



## ARTE 40 smėlinis ąžuolas

Dekoras  
DRE-Cell

balta matinė	balta (struktūra)	balta pušis	guoba Sibiro	sidabrinė	ąžuolas smėlinė	balintasis ąžuolas rifliuota	vintage ąžuolas	riešutas karamelė
auksinis ąžuolas rifliuota	riešutas	guoba antracitinė	venge tamsi	ąžuolas toffi*** *	marronė kaštonas struktūra	šviesiai pilka matinė	evoke ąžuolas	

Dekoras 3D

grand ąžuolas	guoba	riešutas amerikietiškas	juodmedis*	lenkiškas ąžuolas 3D
---------------	-------	-------------------------	------------	----------------------

\*\*\* dekoras tik horizontalių rėvių

\* dekorą galima įsigyti kol pasibaigs atsargos

### STANDARTE

- » spygliuočių rėmas
- » užpildymas - medaus korys
- » stiklas balta žievė st. 4 mm

### PASIRINKIMAI NEMOKAMAI

- » chinchila stiklai arba žaliuzės
- » ventiliacijos movos
- » trečias vyris užlaidinėms varčioms

### UŽLAIDINĖ VARČIA

- » tiesus kraštas, stiklo rėmelis plokščias **1 pav.**
- » 2 sidabriniai įsukami vyriai
- » spyna su skląščiu paprastam raktui, vonios kambario blokada, patentuotas cilindras arba įleistinė spyna

### ATVERIAMA LYGIABRIAUNĖ VARČIA (PRIEMOKA)

- » juodos spalvos kraštas be užlaidos, stiklo rėmelis plokščias **2 pav.**
- » lizdai 2 įleidžiamiems „Estetic 80“ vyriams (vyriai yra durų staktos įrangos dalis)
- » magnetinė spyna įprastam raktui, vonios kambario blokada, patentuotas cilindras arba įleistinė spyna

### STUMDOMOS VARČIOS

- » kraštas be užlaidos, stiklo rėmelis suapvalintas arba plokščias **3 pav.**
- » lizdas spynai su kabliu ir/arba rankenoms

### PASIRINKIMAI SU PRIEMOKA

- » dekoratyvinis stiklas MAT DRE, DECORMAT RUDAS, DECORMAT GRAFITAS (taikoma durų varčiai)
- ARTE 10, 30, 90
- ARTE 40, 50
- ARTE 80
- » matinis VSG 22.1 saugaus stiklo paketas
- ARTE 10, 20, 30
- ARTE 40, 50
- ARTE 80
- ARTE 90
- » užpildas: perforuota medžio drožlių plokštė
- » atveriamos lygiabriaunės varčios
- » varčios „90“ ir „100“
- » ventiliacijos įpjova
- » rekuperacinis sutrumpinimas -15 mm
- » plastiko ventiliacijos grotelės
- » aliuminio ventiliacijos grotelės
- » uždarymo lentjuostė dvivėrėms lygiabraunėms durims
- » dvivėrės durys varčios kaina x 2
- » **DĖMESIO:** trečiasis „Estetic 80“ vyris, lygiabraunėms durims (priemoka priskaičiuojama prie durų staktos kainos)

1 pav.



tiesus kraštas

2 pav.



stiklo rėmelis plokščias 21x16 mm

3 pav.



kraštas be užlaidos



stiklo rėmelis plokščias 21x16 mm



kraštas be užlaidos

stiklo rėmelis stiklinimas 25x16 mm



stiklo rėmelis plokščias 21x16 mm





## UNI 10 – pilka

Dekoras



baltas UV akrilo lakas - RAL 9003  
pieno spalva - RAL 9001  
latte - Flugger 4362, NCS S1505-Y50R  
pilka - RAL 7035

### STANDARTE

- » varčia nudažyta UV akrilo laku
- » MDF plokštės rėmas
- » užpildymas - medaus korys
- » stiklas balta žievė st. 4 mm

### PASIRINKIMAI NEMOKAMAI

- » chinchila stiklai arba žaliuzės
- » ventiliacijos movos
- » trečias vyris užlaidinėms varčioms

**DĖMESIO:** Siekiant užtikrinti aukštą dažytų gaminių kokybę, tiek durų varčios, tiek staktos prieš dažymą padengiamos specialia medžiaga, kuri sudaro vienodą gruntą.

### UŽLAIDINĖ VARČIA

- » kraštas tiesus **1 pav.**
- » 2 sidabriniai įsukami vyriai
- » spyna su sklėsčiu paprastam raktui, vonios kambario blokada, patentuotas cilindras arba įleistinė spyna

### ATVERIAMA LYGIABRIAUNĖ VARČIA (PRIEMOKA)

- » kraštas be užlaidos **2 pav.**
- » lizdai 2 įleidžiamiems „Estetic 80“ vyriams (vyriai yra durų staktos įrangos dalis)
- » magnetinė spyna įprastam raktui, vonios kambario blokada, patentuotas cilindras arba įleistinė spyna, pasirinkimui plieno, juodos arba baltos spalvos

### STUMDOMOS VARČIOS

- » kraštas be užlaidos **2 pav.**
- » lizdas spynai su kabliu ir/arba rankenoms

\* **Dėmesio:** pasirinktos užlaidinių baltų durų UNI 10 modelio konfigūracijos yra prieinamos sandėlyje.

**Dėmesio:** „Silent“ paketas taikomas užlaidinėms ir lygiabraunėms vienvėrėms durims.

### VARČIA SU APVERSTA UŽLAIDA (priemoka)

- » vienvėrės atveriamos aktyvios varčios
- » kraštas tiesus **3 pav.**
- » lizdai 2 įleidžiamiems „Estetic 1821“ vyriams (vyriai yra durų staktos įrangos dalis)
- » magnetinė spyna įprastam raktui, vonios kambario blokada, patentuotas cilindras arba įleistinė spyna

### PASIRINKIMAI SU PRIEMOKA

- » „Silent 37dB“ paketas (nuleidžiamas tarpiklis + akustinis užpildymas) - UNI 10
- » dekoratyvinis stiklas MAT DRE, DECORMAT RUDAS, DECORMAT GRAFITAS (taikoma durų varčiai ILIUMINATORIUS MDF)
- » matinis VSG 22.1 saugaus stiklo paketas ILIUMINATORIUS MDF
- » užpildas: perforuota medžio drožlių plokštė
- » užpildas: lygi medžio drožlių plokštė
- » varčios „90“ ir „100“
- » ventiliacijos įpjova
- » rekuperacinis sutrumpinimas -15 mm
- » atveriamos lygiabraunės varčios
- » varčios su apversta užlaida
- » uždarymo lentjuostė dvivėrėms lygiabraunėms durims
- » plastiko ventiliacijos grotelės
- » aliuminio ventiliacijos grotelės
- » dvivėrės durys
- » Galima įsigyti patį metalinį iliuminatorių juodo arba plieno spalvos, kaina
- » juodos arba plieno spalvos įskaičiuotos į kainą
- » **DĖMESIO:** trečiasis „Estetic 80“ vyris, lygiabraunėms durims (priemoka priskaičiuojama prie durų staktos kainos)

varčios kaina x 2

1 pav.



tiesus kraštas

2 pav.



kraštas be užlaidos

3 pav.



kraštas su apversta užlaida



UNI 10



ILIUMINATORIUS  
MDF



ILIUMINATORIUS  
metalinis



Juodas Iliuminatorius  
metalinis\*







Iliuminatorius metalinis\*

\* tik matinis arba skaidrus stiklas



## FARGO 10 – pilka

Dekoras

 balta	 pieno spalva	 latte	 pilka
---	--	---	---

baltas UV akrilo lakas - RAL 9003  
pieno spalva - RAL 9001  
latte - Flugger 4362, NCS S1505-Y50R  
pilka - RAL 7035

#### STANDARTE

- » varčia nudažyta UV akrilo laku
- » MDF plokštės rėmas
- » užpildymas - medaus korys

#### PASIRINKIMAI NEMOKAMAI

- » ventiliacijos movos
- » trečias vyris užlaidinėms varčioms

**DĖMESIO:** Siekiant užtikrinti aukštą dažytų gaminių kokybę, tiek durų varčios, tiek staktos prieš dažymą padengiamos specialia medžiaga, kuri sudaro vienodą gruntą.

#### UŽLAIDINĖ VARČIA

- » kraštas tiesus **1 pav.**
- » 2 sidabriniai įsukami vyriai
- » spyna su sklėsčiu paprastam raktui, vonios kambario blokada, patentuotas cilindras arba įleistinė spyna

#### ATVERIAMA LYGIABRIAUNĖ VARČIA (PRIEMOKA)

- » kraštas be užlaidos **2 pav.**
- » lizdai 2 įleidžiamiems „Estetic 80“ vyriams (vyriai yra durų staktos įrangos dalis)
- » magnetinė spyna įprastam raktui, vonios kambario blokada, patentuotas cilindras arba įleistinė spyna, pasirinkimui plieno, juodos arba baltos spalvos

#### STUMDOMOS VARČIOS

- » kraštas be užlaidos **2 pav.**
- » lizdas spynai su kabliu ir/arba rankenoms

#### VARČIA SU APVERSTA UŽLAIDA (priemoka)

- » vienvėrės atveriamos aktyvios varčios
- » kraštas tiesus **3 pav.**
- » lizdai 2 įleidžiamiems „Estetic 1821“ vyriams (vyriai yra durų staktos įrangos dalis)
- » magnetinė spyna įprastam raktui, vonios kambario blokada, patentuotas cilindras arba įleistinė spyna

#### PASIRINKIMAI SU PRIEMOKA

- » „Silent 37dB“ paketas (nuleidžiamas tarpiklis + akustinis užpildymas) - FARGO 10 - 60
- » varčios „90“ ir „100“

- » perforuota medžio drožlių plokštė
- » užpildas: lygi medžio drožlių plokštė
- » ventiliacijos įpjova
- » rekuperacinis sutrumpinimas -15 mm
- » atveriamos lygiabraunės varčios
- » varčios su apversta užlaida
- » uždarymo lentjuostė dvivėrėms lygiabraunėms durims
- » plastiko ventiliacijos grotelės
- » aliuminio ventiliacijos grotelės

» dvivėrės durys varčios kaina x 2  
**DĖMESIO:** trečiasis „Estetic 80“ vyris, lygiabraunėms durims (priemoka priskaičiuojama prie durų staktos kainos)

**DĖMESIO:** „Silent“ paketas taikomas užlaidinėms ir lygiabraunėms vienvėrėms durims.

2 pav.



tiesus kraštas be užlaidos

1 pav.



kraštas tiesus

3 pav.



kraštas su apversta užlaida



frezavimo tipas FARGO kolekcijoje



FARGO 10



FARGO 20



FARGO 30



FARGO 40



FARGO 50



FARGO 60



## BINITO 20 baltas akrilo UV lakas

Dekoras



balta UV akrilo lakas - RAL 9003  
 pieno spalva - RAL 9001  
 latte - Flugger 4362, NCS S1505-Y50R  
 pilka - RAL 7035

### RANKENA SU DANGTELIU

Akcija taikoma Binito kolekcijos užlaidinėms ir lygiabriaunėms durų varčioms su DRE-Cell fanera ir 3D plėvele. Galima pasirinkti rankenos modelį ir apdailos spalvą: WEGA, ATRIA, ARCTUS, POLARIS, ORION, ZETA, AVIOR, MIMOSA ir ALTAIR rankenos ir standartinis rakto dangtelis arba cilindrinė spyna arba vonios kambario spyna. Akcija galioja tol, kol baigsis atsargos.



frezavimo tipas BINITO kolekcijoje



### STANDARTE

- » varčia nudažyta UV akrilo laku
- » MDF plokštės rėmas
- » užpildymas - medaus korys
- » stiklas balta žievė st. 4 mm

### PASIRINKIMAI NEMOKAMAI

- » chinchila stiklai arba žaliuzės
- » ventiliacijos movos
- » trečias vyris užlaidinėms varčioms

**DĖMESIO:** Siekiant užtikrinti aukštą dažytų gaminių kokybę, tiek durų varčios, tiek staktos prieš dažymą padengiamos specialia medžiaga, kuri sudaro vienodą gruntą.

### UŽLAIDINĖ VARČIA

- » tiesus kraštas, stiklo rėmelis plokščias **1 pav.**
- » 2 sidabriniai įsukami vyriai
- » spyna su skląščiu paprastam raktui, vonios kambario blokada, patentuotas cilindras arba įleistinė spyna

### ATVERIAMA LYGIABRIAUNĖ VARČIA (PRIEMOKA)

- » juodos spalvos kraštas be užlaidos, stiklo rėmelis plokščias **2 pav.**
- » lizdai 2 įleidžiamiems „Estetic 80“ vyriams (vyriai yra durų staktos įrangos dalis)
- » magnetinė spyna įprastam raktui, vonios kambario blokada, patentuotas cilindras arba įleistinė spyna, pasirinkimui plieno, juodos arba baltos spalvos

### STUMDOMOS VARČIOS

- » juodos spalvos kraštas be užlaidos, stiklo rėmelis plokščias **2 pav.**
- » lizdas spynai su kabliu ir/arba rankenoms

### VARČIA SU APVERSTA UŽLAIDA (priemoka)

- » vienvėrės atveriamos aktyvios varčios
- » kraštas tiesus **3 pav.**
- » lizdai 2 įleidžiamiems „Estetic 1821“ vyriams (vyriai yra durų staktos įrangos dalis)
- » magnetinė spyna įprastam raktui, vonios kambario blokada, patentuotas cilindras arba įleistinė spyna

### PASIRINKIMAI SU PRIEMOKA

- » „Silent 37dB“ paketas (nuleidžiamas tarpiklis + akustinis užpildymas) - BINITO 10 - 90
- » dekoratyvinis stiklas MAT DRE, DECORMAT RUDAS, DECORMAT GRAFITAS  
BINITO 11, 23  
BINITO 21, 100  
BINITO 24, 110
- » matinis VSG 22.1 saugaus stiklo paketas  
BINITO 11  
BINITO 23  
BINITO 21, 100  
BINITO 24  
BINITO 110
- » varčios „90“ ir „100“
- » perforuota medžio drožlių plokštė
- » užpildas: lygi medžio drožlių plokštė
- » atveriamos lygiabriaunės varčios
- » ventiliacijos įpjova
- » rekuperacinis sutrumpinimas - 15 mm
- » varčios su apversta užlaida
- » uždarymo lentjuostė dvivėrėms lygiabriaunėms durims
- » plastiko ventiliacijos grotelės
- » aliuminio ventiliacijos grotelės
- » dvivėrės durys
- » varčios kaina x 2
- » **DĖMESIO:** trečiasis „Estetic 80“ vyris, lygiabriaunėms durims (priemoka priskaičiuojama prie durų staktos kainos)

**DĖMESIO:** „Silent“ paketas taikomas užlaidinėms ir lygiabriaunėms vienvėrėms durims.

1 pav.



tiesus kraštas

2 pav.



21x16 mm stiklo rėmelis plokščias



kraštas be užlaidos

3 pav.



kraštas su apversta užlaida



\* Dėmesio: pasirinktos užlaidinių baltų durų BINITO 20 modelio konfigūracijos yra prieinamos sandėlyje.

Durų varčios plotis: vienvėrės „60“ ÷ „100“, užlaidinės dvivėrės „120-200“, lygiabriaunės dvivėrės durys „120“ - „180“  
Techninė informacija: durų staktos: 140-163 p., priedai: 164-172 ir 177 p., durų varčios: 178-186 p.



## ILUMINATORIUS INVEST metalinis - medaus ažuolas

<b>Laminatas CPL st. 1</b>	pieno baltumo	balta	pilka								
<b>Laminatas CPL st.2</b>	pilka tamsi	betonas 2	ažuolas gray	Velso ažuolas	akacija	riešutas celini	riešutas	medaus ažuolas	kaštonas	degintas riešutas	juoda ST
<b>Piėvelė Finish</b>	Alpių balta	baltintas craft ažuolas	ažuolas riviera	ažuolas rustikal							

## STANDARTE

- » MDF plokštės rėmas
- » užpildymas - medaus korys
- » skaidrus stiklas, st. 4 mm

## PASIRINKIMAI NEMOKAMAI

- » ventiliacijos movos
- » trečias vyris užlaidinėms varčioms

## UŽLAIDINĖ VARČIA

- » tiesus kraštas
- » krašto spindulys R 2,5 mm, pagamintas „directforming“ būdu **tik su 2 CPL grupės laminatais 1 pav. (suapvalintas stiklo rėmelis su CPL laminatu)**
- » tiesus kraštas **2 pav. („Slim“ rėmeliss „Finish“ plėvelėje)**
- » 2 sidabriniai įsukami vyriai
- » spyna su skląščiu paprastam raktui, vonios kambario blokada, patentuotas cilindras arba įleistinė spyna
- » **Investicinių standarto užsakymų įgyvendinimas pasikonsultavus su Sutarčių skyriumi. Investicinis standartas yra perėjimo prošvaisa staktoje 90 laip. kampu atidaroma varčia, vidaus durims: „80“ 800 mm, „90“ 900 mm.**

## PASIRINKIMAI SU PRIEMOKA

- » „Silent 37dB“ paketas (nuleidžiamas tarpiklis + akustinis užpildymas) - STANDARD INVEST 10
- » dekoratyvinis stiklas MAT DRE, (taikoma durų varčiai) STANDARD INVEST 20, 70, 80, ILIUMINATORIUS MDF STANDARD INVEST 60
- » užpildas: perforuota medžio drožlių plokštė
- » „100“ varčia
- » ventiliacijos įpjova
- » rekuperacinis sutrumpinimas -15 mm
- » plastiko ventiliacijos grotelės
- » aliuminio ventiliacijos grotelės
- » Galima įsigyti patį metalinį iliuminatorių juodo arba plieno spalvos, kaina juodos arba plieno spalvos įskaičiuotos į kainą

\* Dėmesio: pasirinktos užlaidinių baltintų durų STANDARD INVEST 100 modelio konfigūracijos yra prieinamos sandėlyje.

1 pav.



tiesus kraštas



stiklo rėmelis suapvalintas 25x19 mm



kraštas R 2,5

2 pav.



tiesus kraštas



stiklo rėmelis suapvalintas 20x16 mm



STANDARD INVEST 10

STANDARD INVEST 20

STANDARD INVEST 60

STANDARD INVEST 70

STANDARD INVEST 80

ILIUMINATORIUS INVEST MDF

ILIUMINATORIUS INVEST metalinis



Juodas Iliuminatorius metalinis\*



Iliuminatorius metalinis\*

\* tik matinis arba skaidrus stiklas



kraštas R 2,5

# STANDARD CPL

UŽLAIDINĖS IR LYGIABRIAUNĖS DURŲ VARČIOS  
vidaus laiptinės



## STANDARTE

- » krašto spindulys R 2,5, mm tik 0,15-0,20 mm st. 2 CPL gr. laminatams
- » lygus kraštas 0,15-0,20 mm ir 0,7 mm laminatams
- » spygliuočių rėmas
- » užpildymas - medaus korys
- » stiklas balta žievė st. 4 mm
- » Laminatas CPL0,15 - 0,2 mm arba 0,7 mm

## PASIRINKIMAI NEMOKAMAI

- » chinchila stiklai arba žaliuzės
- » ventiliacijos movos
- » trečias vyris užlaidinėms varčioms

## UŽLAIDINĖ VARČIA

- » tiesus kraštas
- » krašto spindulys R 2,5 mm, pagamintas „directforming“ būdu, tik su 2 CPL grupės laminatais 0,15-0,20 mm **1 pav**
- » lygus kraštas 0.7 mm laminatams 1 pav.
- » 2 sidabriniai įsukami vyriai
- » spyna su skląščiu paprastam raktui, vonios kambario blokada, patentuotas cilindras arba įleistinė spyna
- » **Investicinių standarto užsakymų įgyvendinimas pasikonsultavus su Sutarčių skyriumi. Investicinis standartas yra perėjimo prošvaisa staktoje 90 laip. kampu atidaroma varčia, vidaus durims: „80“ 800 mm, „90“ 900 mm.**

## ATVERIAMA LYGIABRIAUNĖ VARČIA (PRIEMOKA)

- » juodos spalvos kraštas be užlaidos, stiklo rėmelis suapvalintas **2 pav.**
- » lizdai 2 įleidžiamiems „Estetic 80“ vyriams (vyriai yra durų staktos įrangos dalis)
- » magnetinė spyna įprastam raktui, vonios kambario blokada, patentuotas cilindras arba įleistinė spyna

## STUMDOMOS VARČIOS

- » juodos spalvos kraštas be užlaidos, stiklo rėmelis suapvalintas **2 pav.**
- » lizdas spynai su kabliu ir/arba rankenoms

**DĖMESIO:** Spalvų atitikmenys: W0118 - BALTA

**DĖMESIO:** „Silent“ paketas taikomas užlaidinėms ir lygiabraunėms vienvėrėms durims.

## PASIRINKIMAI SU PRIEMOKA

- » „Silent 37dB“ paketas (nuleidžiamas tarpiklis + akustinis užpildymas) - STANDARD 10 CPL
  - » dekoratyvinis stiklas MAT DRE, DECORMAT RUDAS, DECORMAT GRAFITAS (taikoma durų varčiai) STANDARD 20, ILIUMINATORIUS MDF STANDARD 60
  - » matinis VSG 22.1 saugaus stiklo paketas STANDARD 20 STANDARD 60 BULAJ MDF
  - » užpildas: perforuota medžio drožlių plokštė
  - » „100“ varčia
  - » varčios „110“ (tik STANDARTAS 10) laminatai 0,15 - 0,20 mm
  - » atveriamos lygiabraunės varčios
  - » viršutinė spyna su skląščiu (tik STANDARD 10 su perforuota medžio drožlių plokšte ir lygia durų stakta)
  - » plastiko ventiliacijos grotelės
  - » aliuminio ventiliacijos grotelės
  - » uždarymo lentjuostė dvivėrėms lygiabraunėms durims
  - » ventiliacijos įpjova
  - » rekuperacinis sutrumpinimas -15 mm
  - » dvivėrės durys varčios kaina x 2
  - » Galima įsigyti patį metalinį iliuminatorių juodo arba plieno spalvos, kaina juodos arba plieno spalvos įskaičiuotos į kainą
  - » **DĖMESIO:** trečiasis „Estetic 80“ vyris, lygiabraunėms durims (priemoka priskaičiuojama prie durų staktos kainos)
- CPL 0,7 mm laminatas yra ir „110“ pločio ir Standard CPL 20, 60, iliuminatorius MDF metalinis iliuminatorius modeliuose - norint pateikti užsakymą būtina kreiptis į Klientų aptarnavimo skyrių.**

1 pav.



tiesus kraštas



stiklo rėmelis suapvalintas



kraštas R 2,5

2 pav.



kraštas be užlaidos



stiklo rėmelis suapvalintas



STANDARD 10



STANDARD 20



STANDARD 60



ILIUMINATORIUS  
MDF



ILIUMINATORIUS  
metalinis



Metalinis arba juodas metalinis iliuminatorius (matinis arba skaidrus stiklas)



kraštas R 2,5 mm

Laminatas  
CPL gr. 1



Laminatas  
CPL gr. 2



## STANDARTE

- » spygliuočių rėmas
- » užpildymas - medaus korys

## PASIRINKIMAI NEMOKAMAI

- » ventilacijos movos

## UŽLAIDINĖ VARČIA

- » tiesus kraštas padengtas apvadu
- » krašto spindulys R 2,5 mm, pagamintas „directforming“ būdu **tik su 2 CPL grupės laminatais 1 pav.**
- » 3 sidabriniai įsukami vyriai
- » spyna su skląščiu paprastam raktui, vonios kambario blokada, patentuotas cilindras arba įleistinė spyna

## ATVERIAMA LYGIABRIAUNĖ VARČIA (PRIEMOKA)

- » kraštas be užlaidos **2 pav.**
- » lizdai 2 įleidžiamiems „Estetic 80“ vyriams (vyriai yra durų staktos įrangos dalis)
- » magnetinė spyna įprastam raktui, vonios kambario blokada, patentuotas cilindras arba įleistinė spyna

## PASIRINKIMAI SU PRIEMOKA

- » „Silent 37dB“ paketas (1983) (nuleidžiamas tarpiklis + akustinis užpildymas) - STANDARD 10
- » „Silent 37dB“ paketas (2110 ir 2240) (nuleidžiamas tarpiklis + akustinis užpildymas) - STANDARD 10
- » užpildas: perforuota medžio drožlių plokštė (1983) perforuota medžio drožlių plokštė (2110 ir 2240)
- » varčios „90“-„100“ (1983) DRE - CELL
- » varčios „90“-„100“ (2110 ir 2240) DRE - CELL
- » varčios „100“ (1983) DRE - CPL
- » varčios „100“ (2110 ir 2240) DRE - CPL
- » atveriamos lygiabraunės varčios
- » ventilacijos įpjova
- » plastiko ventilacijos grotelės
- » aliuminio ventilacijos grotelės
- » uždarymo lentjuostė dvivėrėms lygiabraunėms durims
- » dvivėrės durys varčios kaina x 2
- » **DĖMESIO:** trečiasis „Estetic 80“ vyris, lygiabraunėms durims (priemoka priskaičiuojama prie durų staktos kainos)

Galimas ir CPL 0,7 mm laminatas – dėl užsakymo kreipkitės į Klientų aptarnavimo skyrių.

Priklausomai nuo pasirinkto varianto, durų varčios yra 1983 mm, 2110 mm arba 2240 mm aukščio - jos skirtos tinkamo aukščio trijų vyrų užlaidinėms staktoms.

**DĖMESIO:** Spalvų atitikmenys: W0118 - BALTA

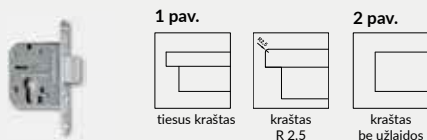

viršutinė spyna su skląščiu (tik STANDARD 10 su perforuota medžio drožlių plokštė ir lygia durų stakta)



kraštas R 2,5 mm  
CPL laminatuose

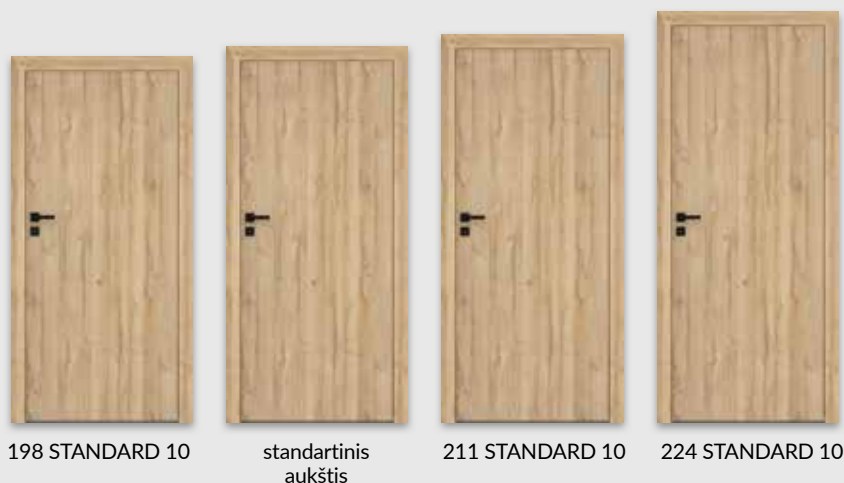

\*\*\* dekoras tik su horizontaliais grūdėliais  
\* dekorą galima įsigyti kol pasibaigs atsargos

balta matinė	balta (struktūra)	balta pušis	guoba Sibiro	sidabrinė	ąžuolas smėlinė	balintasis ąžuolas rifuota	vintage ąžuolas	riešutas karamelė	Dekoras DRE-Cell
auksinis ąžuolas rifuota	riešutas	guoba antracinė	venge tamsi	ąžuolas toffi***	marrone kaštonas struktūra	šviesiai pilka matinė	evoke ąžuolas		
									Laminatas CPL gr. 1
						pieno baltumo	balta	pilka	
juoda ST	pilka tamsi	betonas 2	ąžuolas gray	Velso ąžuolas	akacija	riešutas celini	riešutas	medaus ąžuolas	Laminatas CPL gr. 2

## STANDARTE

- » spygliuočių rėmas
- » užpildymas - medaus korys
- » stiklas balta žievė st. 4 mm

## PASIRINKIMAI NEMOKAMAI

- » chinchila stiklai arba žaliuzės
- » ventiliacijos movos

## UŽLAIDINĖ VARČIA

- » kraštas lygus, stiklo rėmelis plokščias (CPL laminatė - suapvalinta), HDF plokštės lygios, 4 mm st. **1 pav.**
- » 3 sidabriniai įšukami vyriai
- » spyna su skląščiu paprastam raktui, vonios kambario blokada, patentuotas cilindras arba įleistinė spyna

## ATVERIAMA LYGIABRIAUNĖ VARČIA (PRIEMOKA)

- » kraštas be užlaidos, stiklo rėmelis plokščias (CPL laminatė - suapvalinta), HDF plokštės lygios, 4 mm st. **2 pav.**
- » lizdai 2 įleidžiamiems „Estetic 80“ vyriams (vyriai yra durų staktos įrangos dalis)
- » magnetinė spyna įprastam raktui, vonios kambario blokada, patentuotas cilindras arba įleistinė spyna

## PASIRINKIMAI SU PRIEMOKA

- » dekoratyvinis stiklas MAT DRE, DECORMAT RUDAS, DECORMAT GRAFITAS (taikoma durų varčiai)
- MODERN 20
- MODERN 30
- MODERN 40
- MODERN 50
- » matinis VSG 22.1 saugaus stiklo paketas 77 p.
- » užpildas: perforuota medžio drožlių plokštė (1983 ir 2043) perforuota medžio drožlių plokštė (2110 ir 2240)
- » varčios „90“ ir „100“ (1983 ir 2043)
- » varčios „90“ ir „100“ (2110 ir 2240)
- » atveriamos lygiabraunės varčios
- » ventiliacijos įpjova
- » plastiko ventiliacijos grotelės
- » aliuminio ventiliacijos grotelės
- » uždarymo lentjuostė dvivėrėms lygiabraunėms durims
- » dvivėrės durys varčios kaina x 2
- » **DĖMESIO:** trečiasis „Estetic 80“ vyris, lygiabraunėms durims (priemoka priskaičiuojama prie durų staktos kainos)
- DĖMESIO:** Standartinio aukščio CPL laminatu dengta MODERN 10-50 kolekcija yra ir stumdoma.

**DĖMESIO:** Spalvų atitikmenys: W0118 - BALTA

**DĖMESIO:** CPL grupės laminatais dengtose užlaidinėse durų varčiose galima durų varčia, kurios krašto spindulys yra R=2,5 mm, išskyrus baltos, pieno baltumo ir pilkos spalvos laminatus.

**DĖMESIO:** Visoje MODERN kolekciijoje atsiranda kintamų aukščių. Priklausomai nuo pasirinkto varianto, durų varčios yra 1983 mm, 2043 mm, 2110 mm arba 2240 mm aukščio - jos skirtos tinkamo aukščio trijų vyrių užlaidinėms staktoms.

1 pav.



tiesus kraštas



stiklo rėmelis plokščias 21x16 mm



stiklo rėmelis Slim suapvalintas stiklas (CPL) 25x19 mm



plokščia plokštė

2 pav.



kraštas be užlaidos



stiklo rėmelis plokščias 21x16 mm



stiklo rėmelis Slim suapvalintas stiklas (CPL) 25x19 mm



plokščia plokštė



198 MODERN 30

Standartinė aukštis

211 MODERN 30

224 MODERN 30

### Dekoras DRE-Cell

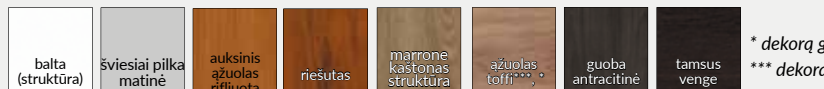

\* dekorą galima įsigyti kol pasibaigs atsargos  
\*\*\* dekoras tik horizontalių rėvių

### Laminatas CPL gr. 1



**STANDARTE**

- » spygliuočių rėmas
- » užpildymas - medaus korys
- » stiklas balta žievė st. 4 mm

**PASIRINKIMAI NEMOKAMAI**

- » chinchila stiklai arba žaliuzės
- » ventiliacijos movos

**UŽLAIDINĖ VARČIA**

- » kraštas lygus, stiklo rėmelis plokščias (CPL laminatė - suapvalinta), HDF plokštės lygios, 4 mm st. **1 pav.**
- » 3 sidabriniai įsukami vyriai
- » spyna su skląščiu paprastam raktui, vonios kambario blokada, patentuotas cilindras arba įleistinė spyna

**ATVERIAMA LYGIABRIAUNĖ VARČIA (PRIEMOKA)**

- » kraštas be užlaidos, stiklo rėmelis plokščias (CPL laminatė - suapvalinta), HDF plokštės lygios, 4 mm st. **2 pav.**
- » lizdai 2 įleidžiamiems „Estetic 80“ vyriams (vyriai yra durų staktos įrangos dalis)
- » magnetinė spyna įprastam raktui, vonios kambario blokada, patentuotas cilindras arba įleistinė spyna

**DĖMESIO:** Spalvų atitikmenys: W0118 - BALTA

**DĖMESIO:** CPL grupės laminatais dengtose užlaidinėse durų varčiose galima durų varčia, kurios krašto spindulys yra R=2,5 mm, išskyrus baltos, pieno baltumo ir pilkos spalvos laminatus.

**DĖMESIO:** Visoje PLUS kolekciijoje atsiranda kintamų aukščių. Priklausomai nuo pasirinkto varianto, durų varčios yra 1983 mm, 2043 mm, 2110 mm arba 2240 mm aukščio - jos skirtos tinkamo aukščio trijų vyrių užlaidinėms staktoms.

**PASIRINKIMAI SU PRIEMOKA**

- » dekoratyvinis stiklas MAT DRE, DECORMAT RUDAS, DECORMAT GRAFITAS (taikoma durų varčiai) PLUS 20 PLUS 40, 50, 60, 70, 80 PLUS 30
- » matinis VSG 22.1 saugaus stiklo paketas 81 p.
- » užpildas: perforuota medžio drožlių plokštė (1983 ir 2043) perforuota medžio drožlių plokštė (2110 ir 2240)
- » varčios „90“ ir „100“ (1983 ir 2043)
- » varčios „90“ ir „100“ (2110 ir 2240)
- » atveriamos lygiabriaunės varčios
- » ventiliacijos įpjova
- » plastiko ventiliacijos grotelės
- » aliuminio ventiliacijos grotelės
- » uždarymo lentjuostė dvivėrėms lygiabraunėms durims
- » dvivėrės durys varčios kaina x 2
- » **DĖMESIO:** trečiasis „Estetic 80“ vyris, lygiabraunėms durims (priemoka priskačiuojama prie durų staktos kainos)

**DĖMESIO:** Standartinio aukščio CPL laminatu dengta PLUS 10-80 kolekcija yra ir stumdoma.

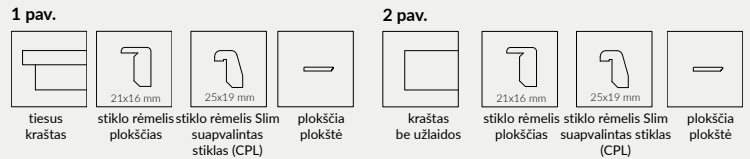

198 PLUS 30

Standartinė aukštis

211 PLUS 30

224 PLUS 30



\* dekorą galima įsigyti kol pasibaigs atsargos  
\*\*\* dekoras tik horizontalių rėvių



## ENA - balta matinė

Sieninė stumdoma sistema DRE skirta vienvėrėms arba dvivėrėms vidaus durims, stumdomame variante. Galima naudoti mūsų pasiūloje esančioms durims su tokia apdaila: DRE-Cell, 3D plėvelė, CPL laminatais, taip pat dažytoms durims, išskyrus kolekcijas: „Enter“, „Enter Akustik“, „Solid“, „Solid RC“2, „Forca“ B, priešgaisrinėms durims, stiklinėms durims ir kintamo aukščio durims.

Siūlome dviejų tipų stumdomas sistemas:

**NS** - sistema montuojama tiesiogiai ant sienos

**NT** - sistema montuojama naudojant reguliuojamą tunelį

Yra du NT sistemos variantai:

- » tuneliui su 63 mm kampainiu
- » tuneliui su 80 mm kampainiu

NS stumdomą sistemą sudaro: kreiptuvas (LEON SN 150, 180, 200) su furnitūra, distancinė juost, maskuojamoji detalė ir atmušo sija (sija skirta tik vienvėrėms durims, durims su užraktu, sijoje yra frezavimas užkabai).

NT sistema papildyta dviem 16 mm storio distancinėmis juostomis, kurių skerspjuviai pritaikyti 63 mm arba 80 mm kampainių pločiui. NS ir NT sistemos skiriasi ir maskuojamosios detalės skerspjuviu.

Norėdami sukombekuoti stumdomų durų komplektą, turite įsigyti šių matmenų stumdomas duris:

Vienvėrės durys: „60“, „70“, „80“, „90“, „100“

Dvivėrės durys: „2x60“, „2x70“, „2x80“, „2x90“, „2x100“

Varčios gali būti su užrakto ir/arba rankenų lizdais – šiuos priedus reikia įsigyti atskirai.

NT sistemos atveju taip pat reikia įsigyti reguliuojamą tunelį.

2 gr. CPL laminato storis taikomas natūralaus halifax ąžuolo su išilginėmis rievėmis laminatui.





## PRIEDAI

- » Apvali rankena 1 vnt.
- » Ovali rankena 1 vnt.
- » Spyna su kabliu, su raktu, su dviem apvaliomis arba ovaliomis rankenomis
- » tualetu užraktas su kabliu ir dviem apvaliomis rankenėlėmis
- » spyna su kabliu su patentuotu cilindru, su dviem apvaliomis rankenomis
- » Vienos varčios rankenų komplektą sudaro 2 vnt.



spyna su kabliu su raktu ir apvalia rankena  
spyna su kabliu su raktu ir ovalia rankena

maskuojamoji detalė su kreiptuvu

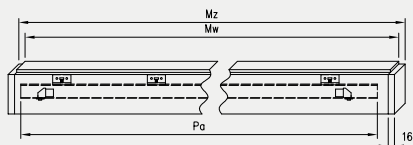

Dvigubų sistemų maskuojamoji detalė ir kreiptuvus gaunami sujungiant du vienos sistemos elementus.

Pavienė stumdomoji sistema

Matmenys durys [mm]	Maskuojamoji detalė		Durų kreiptuvus [mm]
	Mz	Mw	Pa
644, 744	1620	1588	1500
844	1920	1888	1800
944	2120	2088	2000
1044	2160	2128	2000

Dviguba stumdomoji sistema

Matmenys durys [mm]	Maskuojamoji detalė		Durų kreiptuvus [mm]
	Mz	Mw	Pa
2 x 644	2 x 1519	2 x 1503	2 x 1500
2 x 744	2 x 1519	2 x 1503	2 x 1500
2 x 844	2 x 1819	2 x 1803	2 x 1800
2 x 944	2 x 2019	2 x 2003	2 x 2000
2 x 1044	2 x 2063	2 x 2047	2 x 2000

Pavienė stumdomoji sistema

simbolis	„60“	„70“	„80“	„90“	„100“
A	602	702	802	902	1002
C	646	746	846	946	1046
D	664	764	864	964	1064
E	752	852	952	1052	1152
E*	786	886	986	1086	1186
S	644	744	844	944	1044

Dviguba stumdomoji sistema

simbolis	„120“	„140“	„160“	„180“	„200“
A	1200	1400	1600	1800	2000
C	1244	1444	1644	1844	2044
D	1264	1464	1664	1864	2064
E	1350	1550	1750	1950	2150
E*	1384	1584	1784	1984	2184
S**	644	744	844	944	1044

E\* taikoma tuneliui su kamp. T80

S\*\* vienos varčios plotis

NS - vertikalus pjūvis

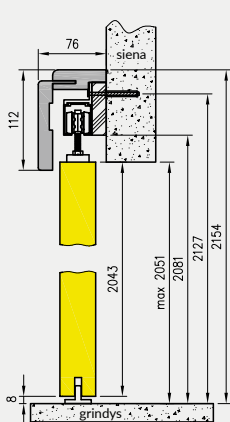

NT - vertikalus pjūvis tunelyje su kamp. 63 mm

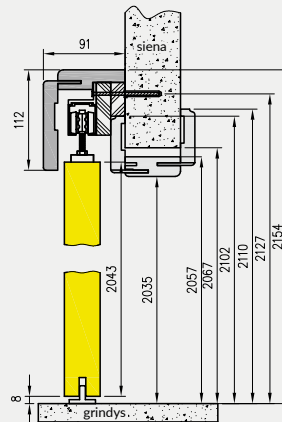

NT - vertikalus pjūvis tunelyje su kamp. 80 mm

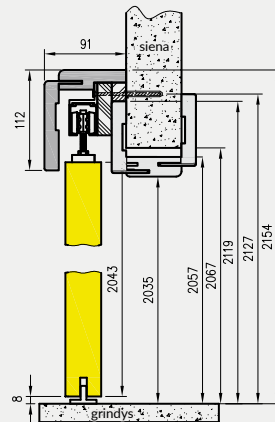

Stumdomos varčios aukštis - 2043 mm  
bendras stumdomų sistemų aukštis - 2154 mm

NS- horizontalus pjūvis (kairė sistema)

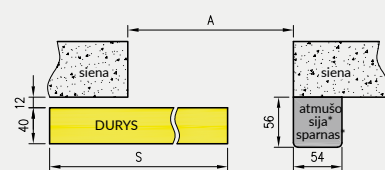

NT- horizontalus pjūvis (kairė sistema)

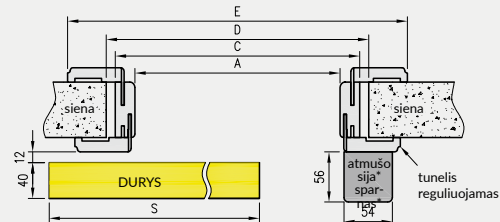

\* nėra dviguboje sistemoje

**Dėmesio:** Dvigubose slankiojančiose sistemose maskuojamosios detalės jungiamos išilgai dviejų elementų.

Stiklinių durų stumdomoji sistema „Spazio“ - pagaminta iš anoduoto aliuminio, yra pilnas sprendimas, skirtas jau paruoštoms durų staktoms. Į komplektą važiuojamasis bėgelis su tiesia arba ovalia bėgelio maskuojamoji detalė, taip pat elementai siuntamajai stiklo plokštei pakabinti ir apatinis ribotuvas.

„Spazio“ sistema yra dviejų variantų, kurie skiriasi tik išorinės maskuojamosios detalės forma:

- » Spazio TP – su tiesia maskuojamąja detalė
- » Spazio TO – su ovalia maskuojamąja detalė

### KAINA

» Stumdomos sistemos stiklinėms durims kaina

Norėdami sukombekuoti sistemą, turite įsigyti mūsų „Galla“ kolekcijos stumdomą stiklinę durų varčią ir jai skirtą apvalią rankeną.

### PASIRINKIMAI SU PRIEMOKA

» apvali įleidžiama rankena (dvipusė)



apvali įleidžiama rankena  
(nerūdijantis plienas)

**DĖMESIO:** Ventilacijos parinktys neįmanomos.

**GALLA stiklinių varčių kainos 137 p.**

stumdomos stiklinės varčios

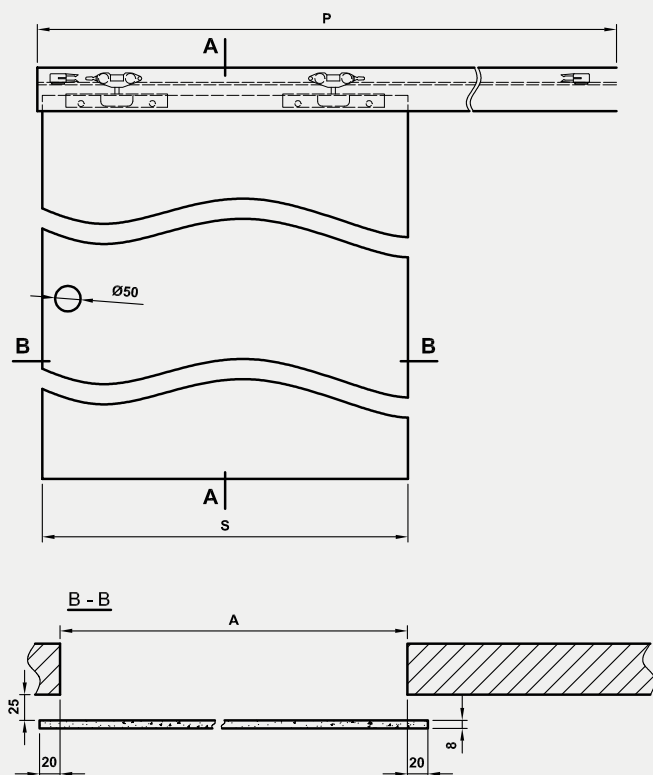
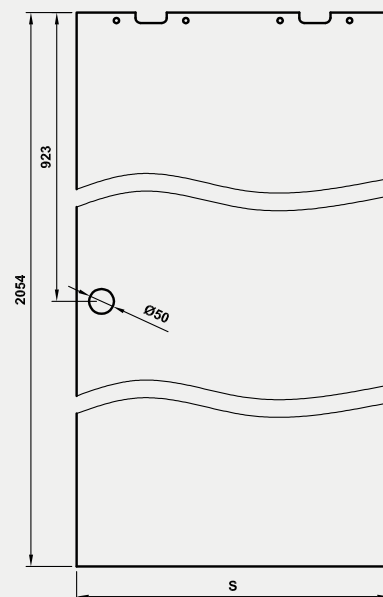

A – vertikalus „Spazio TP“ sistemos vertikalus pjūvis

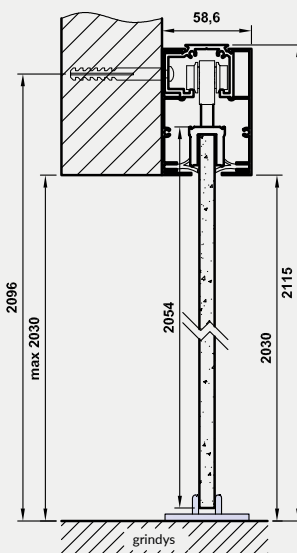

A – vertikalus „Spazio TO“ sistemos vertikalus pjūvis

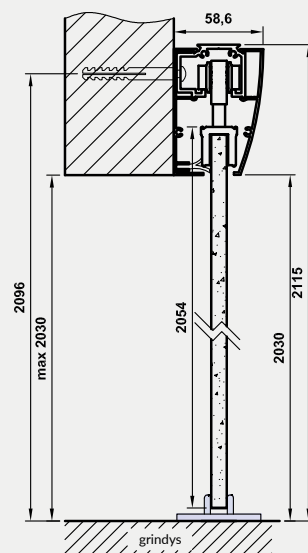

Lent. Matmenys

	S	A	P
„60“	630	590	1340
„70“	730	690	1540
„80“	830	790	1740
„90“	930	890	1940

S - varčios plotis  
A - angos sienoje plotis  
P - kreiptuvo ilgis

# „SPAZIO CD“ SIENINĖ STUMDOMOJI SISTEMA

STUMDOMOS DURŲ VARČIOS  
vidaus laiptinės



## SPAZIO CD

Sieninė stumdoma sistema su anoduotu kreiptuvu ir stačiakampe maskuojamąja detale. Skirta skydinėms ir rėminėms Staktoms. Šis sprendimas skirtas paruoštoms durų staktoms.

Norėdami sukombekuoti sistemą, turite įsigyti mūsų plačios pasiūlos stumdomas duris su rankena. Rankeną reikia įsigyti atskirai (informacija 105 p.).

## KOMPLEKTĄ SUDARO:

- » kreiptuvus su šoniniais dangteliais
- » sisteminiai vežimėliai
- » durų varčios tvirtinimo laikikliai
- » apatinis kreiptuvas
- » montavimo kompleksas (varžtai, sraigčiai)

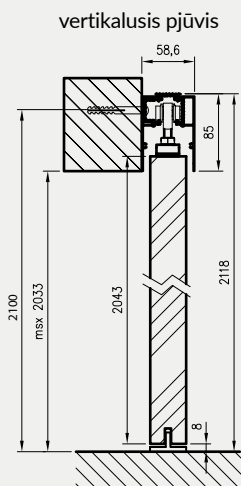
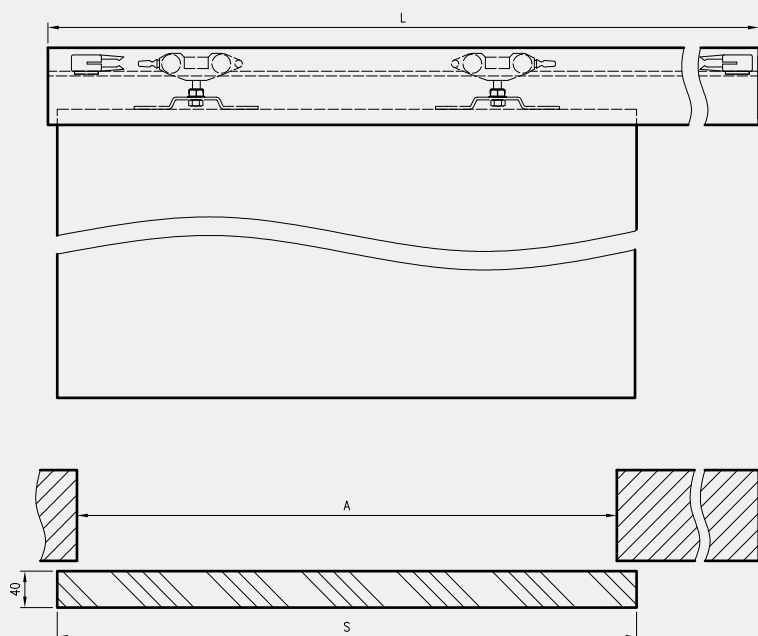

A - angos sienoje plotis  
S - varčios plotis  
L - kreiptuvo ilgis

	A	S	L
„60“	600	644	1370
„70“	700	744	1570
„80“	800	844	1770
„90“	900	944	1970
„100“	1000	1044	2170



PA stumdoma sistema - STANDARD 10 staktinė kasetė, vintage ąžuolas

Dekoras DRE-Cell

balta (struktūra)	balta matinė	balta pušis	guoba Sibiro	sidabrinė	evoke ąžuolas	vintage ąžuolas	ąžuolas smėlinė	balintasis ąžuolas rifliuota	riešutas
riešutas karamelė	auksinis ąžuolas rifliuota	ąžuolas toffi*** *	marrone kaštonas struktūra	guoba antracitinė	tamsus venge	senovinis varis	betonas oxide	juoda mat 2	
šviesiai pilka matinė	tamsi matinė alyvuogė	tamsi matinė mėlyna	kašmyras mat	warm grey mat	šalavijas ąžuolas	<b>NAUJIENA</b>			

Dekoras 3D

grand ąžuolas	guoba	riešutas amerikietiškas	juodmedis*	lenkiškas ąžuolas 3D
---------------	-------	-------------------------	------------	----------------------

\*\*\* dekoras tik horizontalių rėvių

\* dekorą galima įsigyti kol pasibaigs atsargos

Dekoras Dažytas

balta	pieno spalva	latte	pilka
-------	--------------	-------	-------

baltas UV akrilo lakas - RAL 9003  
 pieno spalva - RAL 9001  
 latte - Flugger 4362, NCS S1505-Y50R  
 pilka - RAL 7035

## PA STAKTINĖ KASETĖ

Sistemos montavimas apima kasetės įterpimą į profilių, naudojamų gipso kartono sienai (ar kitai konstrukcijai), konstrukciją, kurios storis:

- » 100 mm PA 100 mm durų rėmo kasetei
- » 125 mm PA 125 mm durų rėmo kasetei

Tada pastatai platūs paviršiai 12,5 mm storio gipso kartono plokštėmis (GK plokštės reikia įsigyti atskirai) ir šių paviršių apdaila bei tunelio kasetinio korpuso montavimas.

**DĖMESIO:** „70“ pločio durų varčios VETRO A, VETRO D, VETRO D2, VETRO E netinka 100 mm ir 125 mm PA kasetėms.

**Be to, 100 mm PA kasetės negali būti naudojamos varčiose su spynomis arba skydinėse varčiose su stiklais ar plokštėmis.**

## KOMPLEKTA SUDARO:

- » kasetės elementai iš aliuminio elementų ir priedai, leidžiantys ją įrengti
- » priedai, leidžiantys ją surinkti
- » elementai, leidžiantys dekoratyviai apdailinti gautą staktą - vad. Tunelinis kasetės korpusas su kampiniais
- staktos - vadinamieji Tunelinis kasetinis korpusas su kampiniais laikikliais
- plotis 80 mm

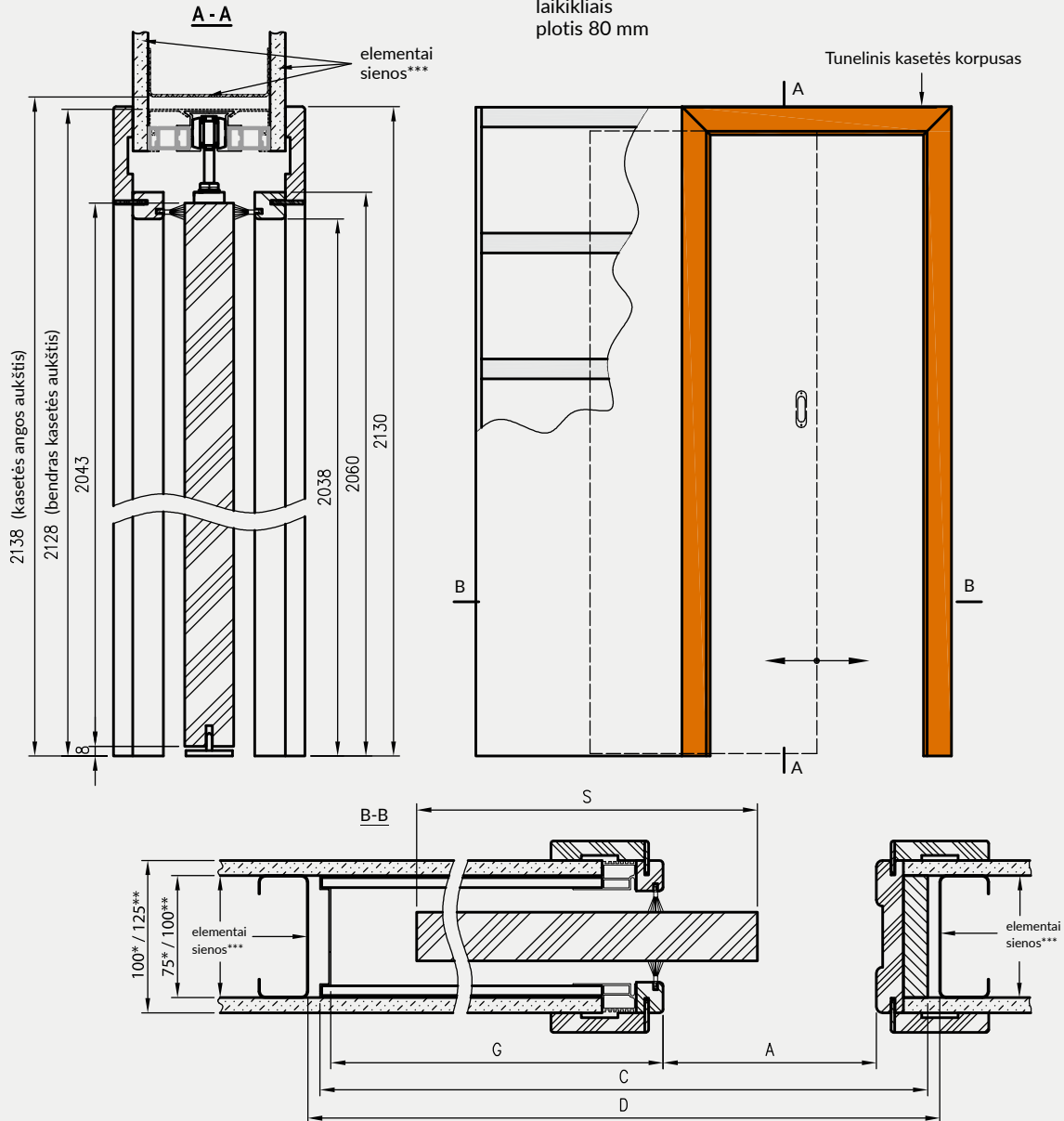

Plotis	A	S	C	D	G
60	600	644	1310	1330	656
70	700	744	1510	1530	756
80	800	844	1710	1730	856
90	900	944	1910	1930	956
100	1000	1044	2110	2130	1056

\* matmenys nurodyti 100 mm PA kasetei

\*\* matmenys nurodyti 125 mm PA kasetei

\*\*\* sienų elementai nėra produkto sudedamosios dalys

C - bendras kasetės plotis

D - kasetės angos aukštis

G - gatavos kasetės gylis

# B01 KASETĖ BE STAKTOS

STUMDOMOS DURŲ VARČIOS  
vidaus laiptinės

## B01 KASETĖ BE STAKTOS

Kasetė be staktos su galimybe surinkti ir išardyti durų varčią sumontavus ir apdirbus kasetę. Sistemos montavimas apima kasetės įtvirtinimą gipso kartono sienai (ar kitai konstrukcijai) skirtuose konstrukcijos profiliuose. Galimi sienų storiai:

- » 100 mm B01 100 mm kasetei be staktos
- » 125 mm B01 125 mm kasetei be staktos

Tada pastatai platūs paviršiai 12,5 mm storio gipso kartono plokštėmis (gipso plokštės reikia įsigyti atskirai) ir šių paviršių apdaila.

## KASEČIŲ BE STAKTOS SISTEMOS B01 DURŲ KOLEKCIJŲ IR MODELIŲ SĄRAŠAS:

ESTRA; VERANO; ENA; TRIESTA; SOLTE; REVA; FOSCA; NESTOR; AURI; ELSA; PREMIUM; PIANO; SCALA; VERSO; BERGE; EVEN; NOVA 10; RIVIA 10, RIVIA 60-130; GALERIJA ALU 10, 20, 30, 50, 60; FINEA 10, 40; STANDARD 10, UNI 10; FARGO 10-60; BINITO 10-90

Varčios turi papildomus frezavimus viršutiniame krašte. Durys su spynomis ir plokščių durys su stiklinimu ir plokštėmis negali būti naudojamos su B01 berėmėmis kasetėmis.

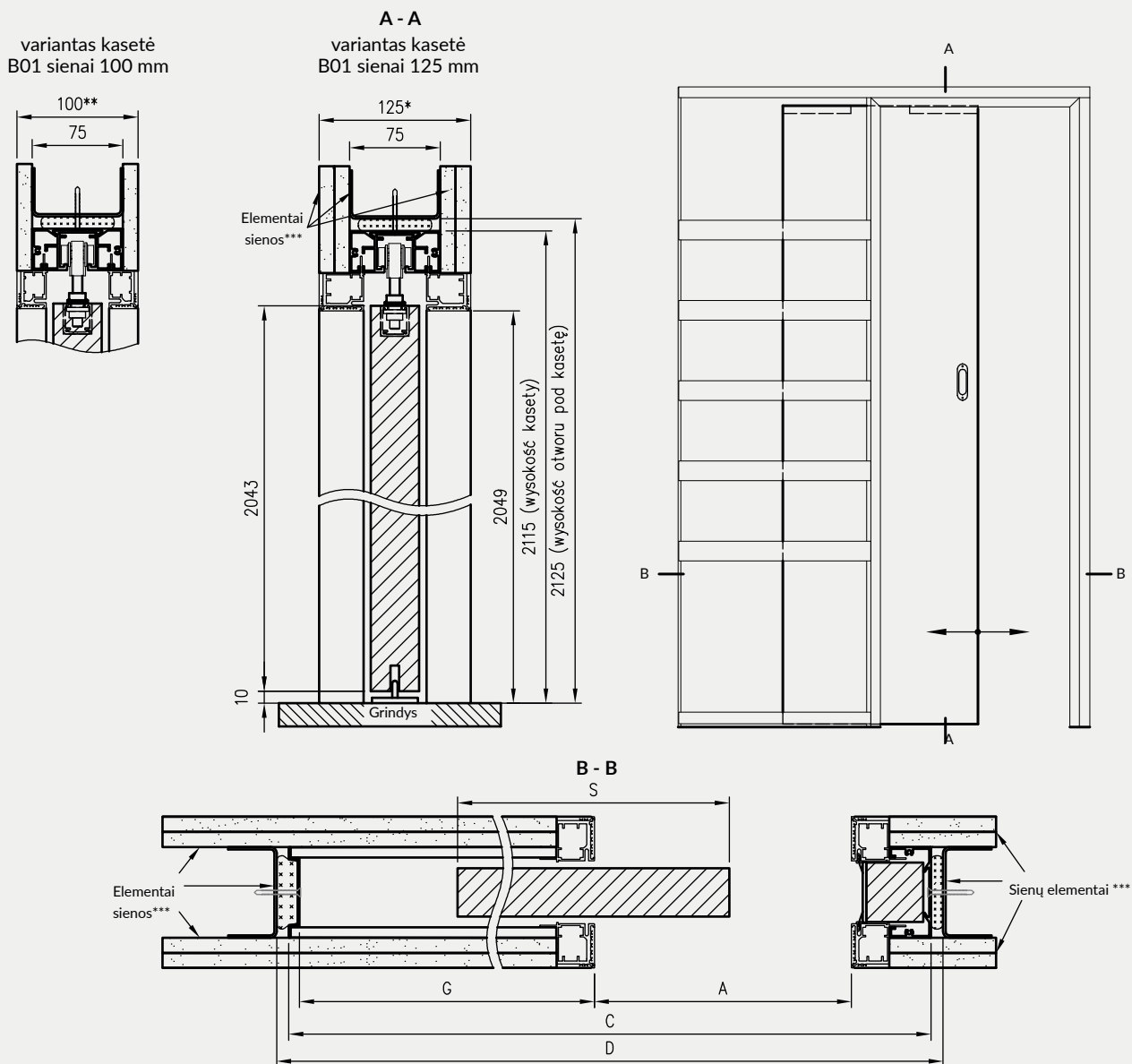

Plotis	S	A	C	D	G
60	644	626	1360	1380	659
70	744	726	1560	1580	759
80	844	826	1760	1780	859
90	944	926	1960	1980	959
100	1044	1026	2160	2180	1059

\* variantas kasetė B01 sienai 125 mm

\*\* variantas kasetė B01 sienai 100 mm

\*\*\* sienų elementai nėra produkto sudedamosios dalys

S - varčios plotis

A - plotis gabaritiniame aukštyje

C - bendras kasetės plotis

D - kasetės angos aukštis

G - gatavos kasetės gylis



**LYGIABRIAUNĖS - ATSIDARANČIOS Į IŠORĘ IR APVERSTA UŽLAIDA - ATSIDARANČIOS Į VIDŲ**

PROFI sistemos durys su aliuminio stakta ir 50 mm storio varčia – inovatyvus sprendimas, leidžiantis kūrybiškai kurti interjerą, naudojant nematomas duris, suteikiant galimybę durų varčios paviršių apdailinti sienų spalvomis.

**PROFI DURŲ KONSTRUKCIJĄ SUDARO:**

Aliuminio stakta, po montavimo nematoma, įmontuota į angą arba dengta gipso kartono plokštėmis. Po sienos apdailos matosi tik staktos įpjova, paruošta dažymui, pvz., sienų spalva.

Skydinė lygiabriaunė varčia ir apversta užlaida dviems apdailos variantais:

- » Platūs varčių paviršiai gruntuoti ir paruošti dažymui ar tapetavimui (pvz., sienų spalva). Durų varčios kraštai padengti apdalu, leidžiančiu juos dažyti. Dažymas turėtų būti atliekamas savarankiškai arba galima pasirinkti dažytą dekorą.
- » Platūs varčių paviršiai ir kraštai nudažyti baltu UV akrilo laku.

**PASIRINKIMAI SU PRIEMOKA**

- » ventilacijos įpjova
- » nuleidžiamas tarpiklis
- » „Silent 37dB“ paketas (nuleidžiamas tarpiklis + akustinis užpildymas) - Norma 2043
- » „Silent 37dB“ paketas (nuleidžiamas tarpiklis + akustinis užpildymas) - Norma 2240

lygiabriaunės staktos profilis



Apverstos staktos profilis užlaidos

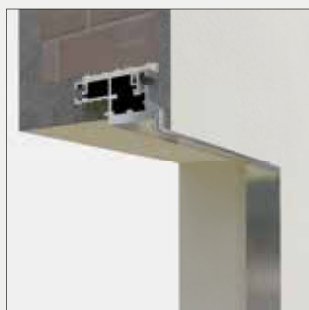

Varčių dekorai:



Dekoras



Dekoras dažytas

baltas UV akrilo lakas - RAL 9003

Priemoka už trečiąjį lankstą „Estetic 80“



## LYGIABRIAUNĖS – ATSIDARANČIOS Į IŠORĘ STANDARTUOSE 2043, 2240

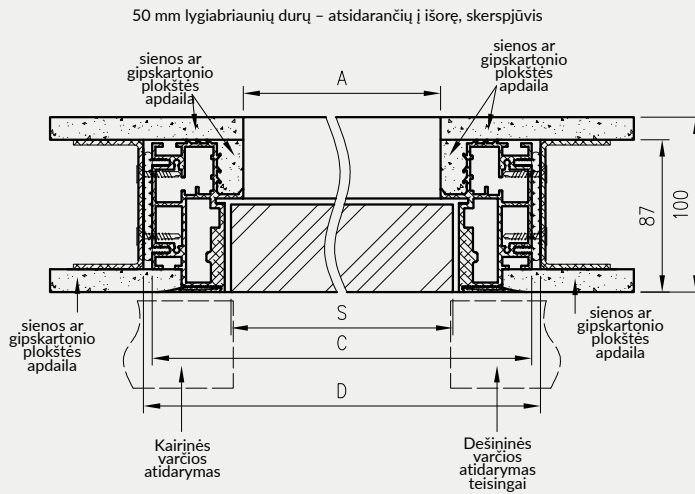

Vertikalus 50 mm lygiabriaunių durų vertikalus pjūvis – atsidarančios į išorę

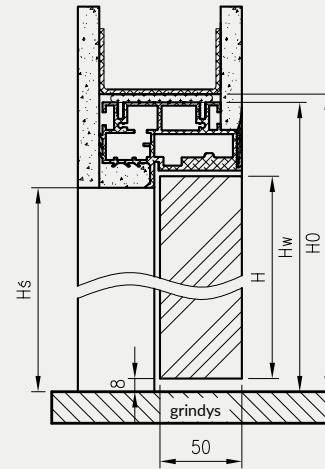

„Profi“ durų pločio matmenys

	S	A	C	D
"60"	600	586	690	700
"70"	700	686	790	800
"80"	800	786	890	900
"90"	900	886	990	1000
"100"	1000	986	1090	1100

Lygiabriaunių durų aukščio matmenys

norma	H	Hs	Hw	H0
2043	2043	2044	2096	2101
2240	2240	2241	2293	2298

## APVERSTA UŽLAIDA – ATSIDARANČIOS Į VIDŲ STANDARTUOSE 2043, 2240

50 mm durų su apversta užlaida – atsidarančių į vidų, skerspjūvis

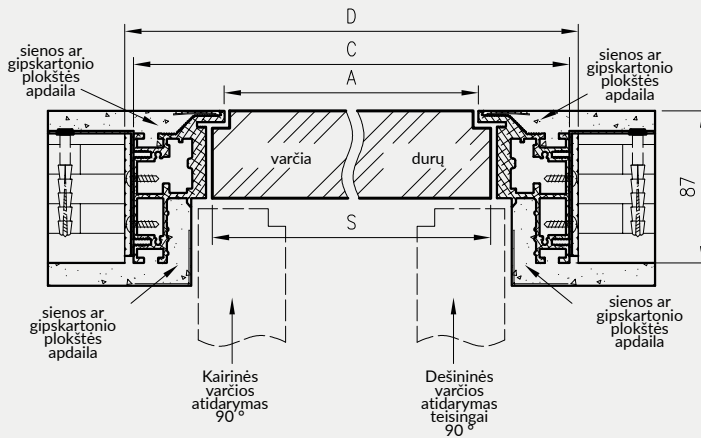

50 mm durų su apversta užlaida – atsidarančių į vidų, vertikalus pjūvis

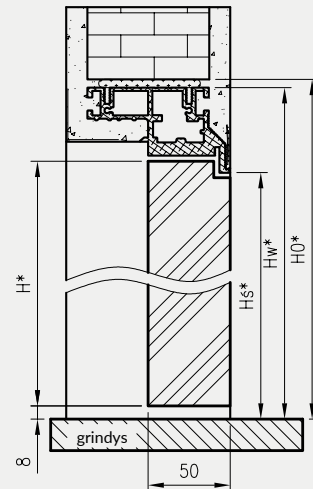

„Profi“ durų pločio matmenys

	S	A	C	D
"60"	600	586	690	700
"70"	700	686	790	800
"80"	800	786	890	900
"90"	900	886	990	1000
"100"	1000	986	1090	1100

Užlaidinių durų aukščio matmenys

norma	H	Hs	Hw	H0
2043	2053	2054	2106	2111
2240	2250	2251	2303	2308

- S - varčios plotis
- A - plotis staktos gabaritiniame aukštyje
- C - išorinis staktos plotis
- A - būtinas angos sienoje plotis
- H0 - įrengimo angos aukštis





### Durų varčių dekorai

kašmyras mat	warm grey mat	šalavijas ažuolas	tamsi matinė alyvuogė	tamsi matinė mėlyna	balta (struktūra)	balta matinė	balta pušis	guoba Sibiro	šviesiai pilka matinė	sidabrinė	Dekoras DRE-Cell gr. 1	
<b>NAUJIENA</b>					ąžuolas smėlinė	balintasis ąžuolas rifliuota	vintage ąžuolas	riešutas karamelė	auksinis ąžuolas rifliuota	marrone kaštonas struktūra		
					evoke ąžuolas	ąžuolas toffi***, **	riešutas	guoba antracitinė	tamsus venge			
					* dekoras su juodu varčios kraštu					senovinis varis*	betonas oxide*	Dekoras DRE-Cell gr. 2
					** dekorą galima įsigyti kol pasibaigs atsargos							
					*** dekoras tik horizontalių rėvių							
					grand ąžuolas	guoba	riešutas amerikietiškas	juodmedis**	lenkiškas ąžuolas 3D	Dekoras 3D		
					balta	pieno spalva	latte	pilka	Dekoras dažytas			
					baltas UV akrilo lakas - RAL 9003 pieno spalva - RAL 9001 latte - Flugger 4362, NCS S1505-Y50R pilka - RAL 7035					juoda ST	Laminatas CPL	
										gruntas	Dekoras	

### Aliuminio staktų spalvos



aliuminis

balta  
RAL 9003

juoda

## LYGIABRIAUNĖS – ATSIDARANČIOS Į IŠORĘ IR APVERSTA UŽLAIDA – ATSIDARANČIOS Į VIDŲ

Durys Sara Eco 2 – tai inovatyvus sprendimas, leidžiantis kūrybiškai kurti interjerą, naudojant nematomas duris, suteikiant galimybę durų varčios paviršių apdailinti sienų spalvomis.

### „SARA ECO 2“ DURŲ KONSTRUKCIJĄ SUDARO:

Aliuminio stakta, po montavimo nematoma, įmontuota į angą arba dengta gipso kartono plokštėmis. Po sienos apdailos matosi tik staktos įpjova, paruošta dažymui, pvz., sienų spalva.

Skydinė lygiabriaunė varčia ir apversta užlaida dviems apdailos variantais:

- » Platūs varčių paviršiai gruntuoti ir paruošti dažymui ar tapetavimui (pvz., sienų spalva). Durų varčios kraštai padengti apvadu, leidžiančiu juos dažyti. Dažymas turėtų būti atliekamas savarankiškai arba galima pasirinkti dažytą dekorą.
- » Platūs varčių paviršiai padengti DRE-Cell grupės, 3D, CP juodas ST arba dažymo plėvele dažytų dekorų grupėje, durų kraštai padengti plėvelės spalvos apvadu (išskyrus senovinio vario ir betono oxide spalvas).

### PASIRINKIMAI SU PRIEMOKA SKIRTA GRUNT

- » ventilacijos įpjova
- » rekuperacinis sutrumpinimas -15 mm
- » perforuota medžio drožlių plokštė pagal 202 standartą
- » perforuota medžio drožlių plokštė pagal 220 standartą
- » perforuota medžio drožlių plokštė pagal 240 standartą
- » pilna medžio drožlių plokštė pagal 202 standartą
- » pilna medžio drožlių plokštė pagal 220 standartą
- » pilna medžio drožlių plokštė pagal 240 standartą

### VARČIOS STANDARTE

- » spygliuočių rėmas
- » 2 arba 3 lizdai įleidžiamiems vyriams, baltos ir juodos durų staktų spalvos, naudojami nauji vyriai su padidinta iki 60 kg našumo
- » užpildymas - medaus korys
- » baltas arba plieninis magnetinis užraktas spyna su paprastu raktu, vonios kambario spyna, patentuotu cilindru arba įleistine spyna

### PASIRINKIMAI SU PRIEMOKA SKIRTA DRE-CELL, 3D IR DAŽYTOMS

- » ventilacijos įpjova
- » rekuperacinis sutrumpinimas -15 mm
- » plastiko ventilacijos grotelės
- » aliuminio ventilacijos grotelės
- » nuleidžiamas tarpiklis
- » perforuota medžio drožlių plokštė pagal 202 standartą
- » perforuota medžio drožlių plokštė pagal 220 standartą
- » perforuota medžio drožlių plokštė pagal 240 standartą
- » pilna medžio drožlių plokštė pagal 202 standartą
- » pilna medžio drožlių plokštė pagal 220 standartą
- » pilna medžio drožlių plokštė pagal 240 standartą

Į durų staktos kainą taip pat įeina 2 arba 3 įleidžiami vyriai.

Dėmesio: pasirinkus su perforuota arba pilna medžio drožlių plokšte, 202 standartui reikia 3 vyrių.

„Sara ECO 2“ grunto durų varčios su DRE aliuminio staktomis, aliuminio ir baltos spalvos yra iš sandėlyje turimų konfigūracijų.

## LYGIABRIAUNĖS - Į IŠORĘ ATSIVERIANTI STAKTA DRE

Sara Eco 2 lygiabriaunių durų – atsidarančių į išorę, skerspjūvis

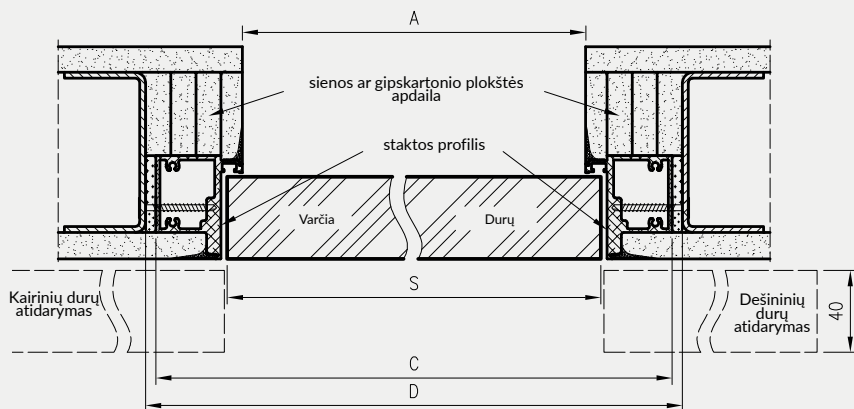

Sara Eco 2 lygiabriaunių durų – atsidarančių į išorę, vertikalus pjūvis

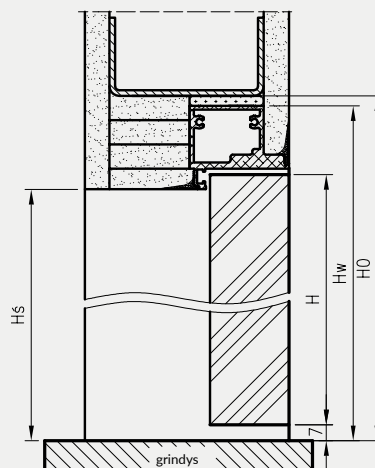

„Sara Eco 2“ durų pločio matmenys

	S	A	C	D
"60"	620	605	690	700
"70"	720	705	790	800
"80"	820	805	890	900
"90"	920	905	990	1000
"100"	1020	1005	1090	1100

Užlaidinių durų aukščio matmenys

norma	H	Hs	Hw	H0
202X	2020	2020	2062	2070
220X	2200	2200	2242	2250
240X	2400	2400	2442	2450

DRE profilis į išorę atsidarančioms lygiabriaunėms durims

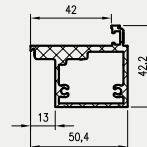

## APVERSTA UŽLAIDA - Į VIDŲ ATSIVERIANTI STAKTA DRE

Sara Eco 2 durų su apversta užlaida – atsidarančių į vidų, skerspjūvis

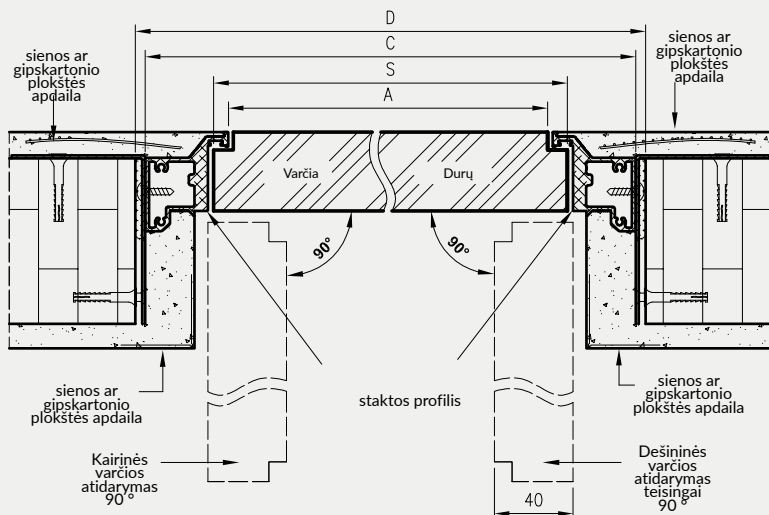

Sara Eco 2 durų su apversta užlaida – atsidarančių į vidų, vertikalus pjūvis

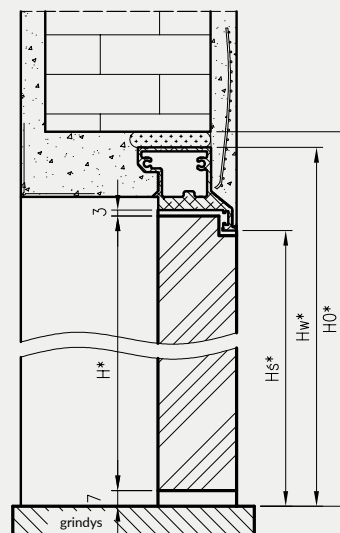

„Sara Eco 2“ durų pločio matmenys

	S	A	C	D
"60"	620	605	690	700
"70"	720	705	790	800
"80"	820	805	890	900
"90"	920	905	990	1000
"100"	1020	1005	1090	1100

S - varčios plotis  
A - plotis staktos gabaritiniame aukštyje  
C - išorinis staktos plotis  
A - būtinas angos senoje plotis

Užlaidinių durų aukščio matmenys

norma	H*	Hs*	Hw*	H0*
202X	2030	2030	2072	2080
220X	2210	2210	2252	2260
240X	2410	2410	2452	2460

DRE profilis į vidų atsidarančioms durims su apversta užlaida

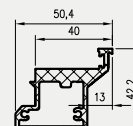



## Sulankstomos durys FOLDE 10 - balta matinė

### Dekoras DRE-Cell

balta matinė	balta (struktūra)	balta pusis	guoba Sibiro	sidabrinė	ąžuolas smėlinė	balintasis ąžuolas riliuota	vintage ąžuolas	riešutas karamelė
auksinis ąžuolas riliuota	riešutas	guoba antracitinė	venge tamsi	ąžuolas toffi*** *	marrone kaštonas struktūra	šviesiai pilka matinė	evoke ąžuolas	

### Dekoras 3D

grand ąžuolas	guoba	riešutas amerikietiskas	juodmedis*	lenkiškas ąžuolas 3D
---------------	-------	-------------------------	------------	----------------------

\*\*\* dekoras tik horizontalių rėvių

\* dekorą galima įsigyti kol pasibaigs atsargos

Sulankstoma durų sistema pasižymi tuo, kad atidarant duris varčios susilanksto lygiagrečiai viena kita. Sulankstomų durų sistemą sudaro:

- » dviejų dalių, sujungtų su 3 įleidžiamais vyriais, varčia (varčių kainos lentelėje ankstesniame puslapyje)
- » reguliuojama stakta sulankstomoms durims (kainos lentelėje puslapio apačioje)

## STANDARTE

- » spygliuočių rėmas
- » užpildymas - medaus korys
- » tiesus kraštas **1 pav.**
- » spyna su sklėsčiu paprastam raktui, vonios kambario blokada, patentuotas cilindras arba įleistinė spyna
- » 3 ISTAR įleidžiami vyriai tarp durų varčios dalių

## PASIRINKIMAI SU PRIEMOKA

- » užpildas: perforuota medžio drožlių plokštė
- » varčios „90“ ir „100“

1 pav.

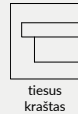

Sulankstomų durų uždarytoje padėtyje skerspjūvis (dešininės durys, kairinės durys yra veidrodinis vaizdas)

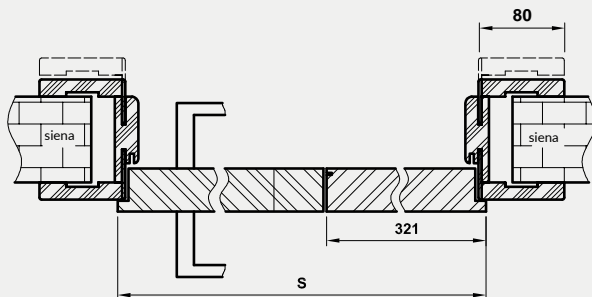

Lent. Matmenys

	S	A	B	C	D	E
„80“	844	806	830	850	880	990
„90“	944	906	930	950	980	1090
„100“	1044	1006	1030	1050	1080	1190

A - būtinas angos sienoje plotis

**DĖMESIO:** Durų negali būti sutrumpintos.

Sulankstomų durų atidarytoje padėtyje skerspjūvis sulankstomas atviroje padėtyje\*

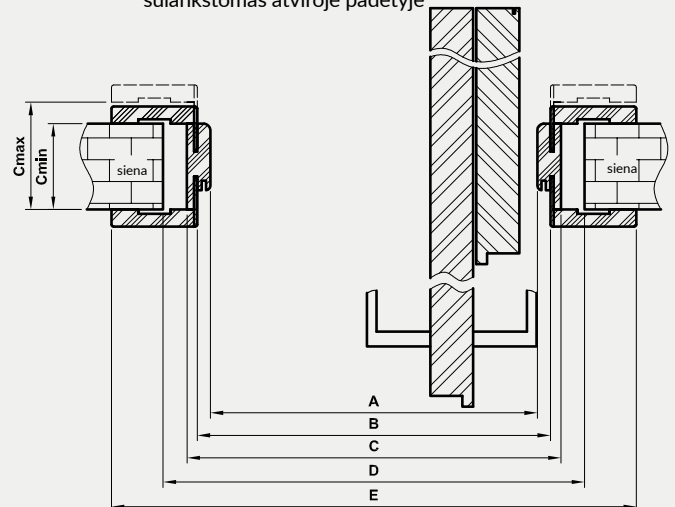

\* **DĖMESIO:** atidarytoje padėtyje staktos praėjimo plotis sumažinamas maždaug 10 cm (vertė neapima rankenos)

Vertikalus pjūvis

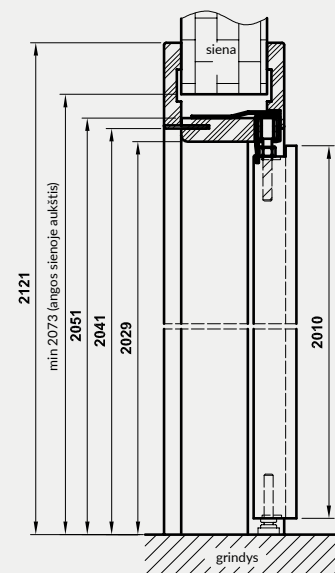

## STANDARTE:

- » spygliuočių rėmas
- » užpildymas - medaus korys
- » 4 mm stiklas: balta žievė, žaliuzės, chinchila, MAT DRE, decormat rudos arba decormat grafito spalvos.
- » 2 sidabriniai įsukami vyriai
- » jungiamoji skarda ir du skląščiai
- » pasirinkimui: tiesus kraštas\*, plokščias stiklo rėmelis arba juodas stiklo rėmelis Slim **1 pav.**

## PASIRINKIMAI NEMOKAMAI

- » trečias vyris
- » juodas stiklo rėmelis Slim

## PASIRINKIMAI SU PRIEMOKA

- » matinis VSG 22.1 saugaus stiklo paketas PRAPLĖTIMAS 30 PRAPLĖTIMAS 40 PRAPLĖTIMAS 41
- » užpildas: perforuota medžio drožlių plokštė
- » Stakta durims su praplėtimais +30%

Praplėtimai yra pasyvioji durų varčia, kurios plotis „40“ ir 40 mm storio, be įstiklinimo arba su stiklinimu, su tolygiu rėvių išdėstymu, gali būti derinamos su vidaus užlaidinėms durims tokiais deriniais: „60+40“; „70+40“; „80+40“; „90+40“; „100+40“.

Šoninis praplėtimas 10 gali būti naudojamas vidaus užlaidinėms durims. Šoninis praplėtimas 30 pritaikytas ARTE 10-30 ir STANDARTAS 30 modeliams. Šoninis praplėtimas 40 pritaikytas ARTE 40, 50, 90 modeliams; STANDARTAS 40, KANON 30, DECO kolekcijai. Šoninis praplėtimas 41 pritaikytas MODERN 30, PLUS 30 modeliams.

Kad praplėtimas kuo geriau tiktų prie varstomos varčios, be modelio, reikia tinkamai parinkti: spalvą, kraštą ir vyrių skaičių.

**DĖMESIO:** Praplėtimų negali būti sutrumpintos.

1 pav.

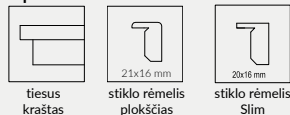

Dekoras 3D	guoba	riešutas amerikietiškas	juodmedis*	lenkiškas ąžuolas 3D	grand ąžuolas														
Dekoras DRE Cell	balta matinė	balta (struktūra)	balta pušis	guoba Sibiro	sidabrinė	ąžuolas smėlinė	balintasis ąžuolas rifuota	vintage ąžuolas	riešutas karamelė										
	auksinis ąžuolas rifuota	riešutas	ąžuolas toli***	marrone kaštonas struktūra	evoke ąžuolas	šviesiai pilka matinė	guoba antracitinė	tamsus venge											
Laminatas CPL	balta	pieno baltumo	pilka	pilka tamsi	betonas 2	ąžuolas gray	Velso ąžuolas	akacija	riešutas celini	riešutas	medaus ąžuolas	kaštonas	degintas riešutas	juoda ST					

\*\*\* dekoras tik horizontalių rėvių

\* dekorą galima įsigyti kol pasibaigs atsargos

## STANDARTE:

- » medienos plokščių rėmai
- » stiklas str. 4 mm: MAT DRE, decormat rudos, decormat grafito spalvos arba skaidrus
- » 3 sidabriniai įsukami vyriai
- » jungiamoji skarda ir du sklėsčiai
- » tiesus kraštas **1 pav.**

1 pav.



## PASIRINKIMAI SU PRIEMOKA

- » Stakta durims su praplėtimais +30%

**DĖMESIO:** Praplėtimo kaina lygi atitinkamos varčios modelio kainai.

Galimybė pagaminti užlaidinius praplėtinius „40“ visiems varčių rėminiams modeliams, „60+40“; „70+40“; „80+40“; „90+40“; „100+40“ deriniuose.

rėmeliai, įtraukti į pristatomas kolekcijas „60+40“ deriniu; "70+40"; "80+40"; "90+40"; "100+40"

**DĖMESIO:** Praplėtimų negali būti sutrumpintos.



balta (struktūra)	balta matinė	balta pušis	šviesiai pilka matinė	guoba Sibiro	ąžuolas smėlinė	balintasis ąžuolas rifliuota	marronė kastonas struktūra	Dekoras DRE-Cell
	auksinis ąžuolas rifliuota	guoba antracitinė	evoke ąžuolas	juoda mat 2	tamsus venge	riešutas karamelė	vintage ąžuolas	
			guoba	riešutas amerikietiskas	juodmedis*	lenkiškas ąžuolas 3D	grand ąžuolas	Dekoras 3D

\* dekorą galima įsigyti kol pasibaigs atsargos

# ŠVIESLANGIAI / ŠONINIAI LANGELIAI



Galimos švieslangių / šoninių langelių konfigūracijos





# ŠVIESLANGIAI / ŠONINIAI LANGELIAI

Švieslangiai / šoniniai langeliai – tai neatidarnos, įstiklintos pertvaros tarp patalpų, kurios gali būti savarankiška konstrukcija arba vidaus durų (išskyrus stiklines) papildymas tiesiu rėmu. švieslangiai / šoniniai langeliai gaminami ir pristatomi kaip montavimui skirtas elementų kompleksas.

Komplektą sudaro:

- » dvi vertikalios ir dvi horizontalios pagrindinės sijos
- » maskavimo ir tvirtinimo juostų kompleksas
- » tarpiklių kompleksas
- » pagrindinių sijų jungtys

Švieslangiai / šoniniai langeliai naudojami vidaus duryse su fiksuota stakta su DRE-Cell dekorais, 3D plėvele, CPL laminatu st. 0,15-0,20 mm ir dažytose.

**DĖMESIO:** Siūlomame produkte stiklo nėra, jį turite įsigyti atskirai. Rekomenduojame naudoti 4 mm storio grūdintą stiklą. Švieslangių / šoninių langelių montavimas turi būti atliktas baigus „šlapius“ statybos darbus.

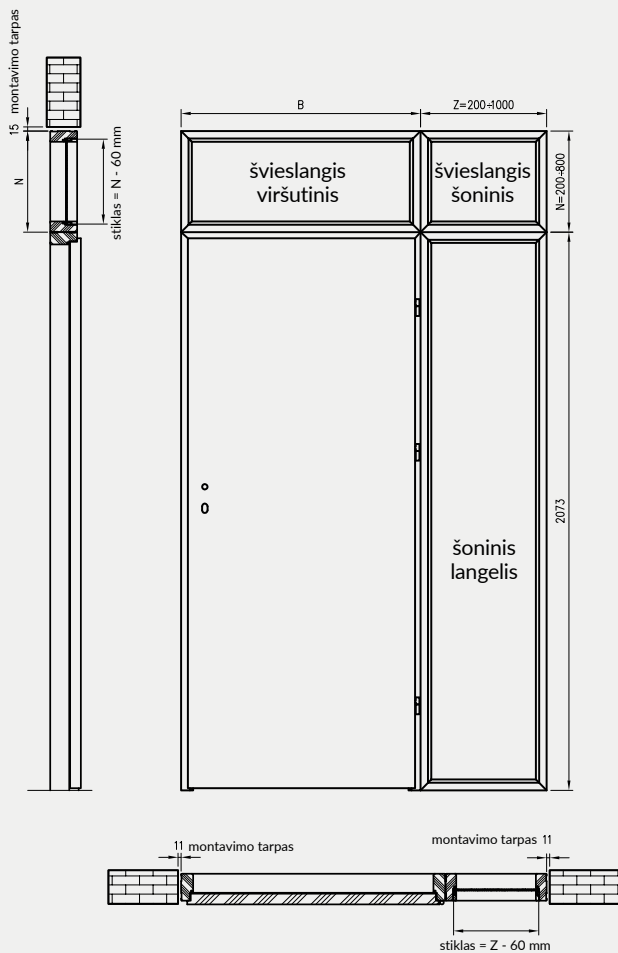

Pav. švieslangio / šoninio langelio pjūvis

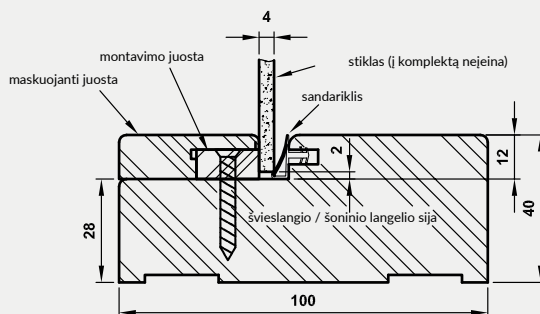

Švieslangių/šoninių langelių matmenų lentelė

asortimentas	aukštis bendras	plotis bendras	ilgis perimetro
šoninis langelis	2073 mm	Z	$2 \cdot 2073 + 2 \cdot Z$
šoninis švieslangis	N	Z	$2 \cdot N + 2 \cdot Z$
viršutinis švieslangis	N	B	$2 \cdot N + 2 \cdot B$

Galimi švieslangių aukščio variantai

„N“ = 200-800 mm.

Galimi šoninių langelių ir šoninių švieslangių pločio variantai

„Z“ = 200-1000 mm.

Viršutinių švieslangių „B“ pločiai pritaikyti tiesių staktų pločiams, galimi pločio variantai pateikti žemiau esančiose lentelėse:

Švieslangiai montuojami vienvėrėse staktose

	„60“	„70“	„80“	„90“	„100“	„110“
B	688	788	888	988	1088	1188

Švieslangiai montuojami dvivėrėse staktose

	„100d“	„110d“	„120“	„130“	„140“	„150“	„160“	„170“	„180“	„190“	„200“
B	1123	1223	1323	1423	1523	1623	1723	1823	1923	2023	2123

Švieslangių / šoninių langelių kaina nurodyta už vieną einamąjį apskritimo metrą, išmatuotą švieslangių / šoninių langelių išorėje.

Norint pateikti užsakymą būtina kreiptis į Sutarčių skyrių - tel. 55 236 42 59.

**DĖMESIO:** Šoninio langelio aukštis reguliuojamas pagal standartinę tiesios staktos aukštį. Todėl nerekomenduojame trumpinti staktos derinyje su šoniniu langeliu.

## STANDARTE

- » MDF plokštės rėmas sustiprintas dviem plieniniais plokščiaisiais strypais
- » užpildas: perforuota medžio drožlių plokštė
- » HDF išorinė plokštė, plokščia arba su dekoratyvine frezu.
- » 3 sidabriniai įsukami vyriai
- » tiesus kraštas **1 pav.** arba kraštas R 2,5 mm (CPL laminatuose, išskyrus baltą, pieno baltą, pilką spalvas) **2 pav.**

## UŽLAIDINĖ VARČIA ENTER:

- » apatinė spyna su sklėsčiu su patentuotu cilindru
- » viršutinė spyna su sklėsčiu su patentuotu cilindru
- » Durys gali būti investicinio dydžio „90E“ (perėjimo prošvaisa staktoje 90 laip. kampu atidaroma varčia = 900 mm.)

## UŽLAIDINĖ VARČIA SOLID

- » juostinė spyna
- » vyriai sustiprinti apsauginiais kaiščiais
- » Durys gali būti investicinio dydžio „90E“ (perėjimo prošvaisa staktoje 90 laip. kampu atidaroma varčia = 900 mm.)

## PANAUDOJIMAS

ENTER ir SOLID durys naudojamos kaip vidaus įėjimo durys gyvenamuosiuose ir viešuose pastatuose.

## KONSTRUKCIJA

Varčios rėmas pagamintas iš MDF plokštės, papildomai sutvirtintas dviem plieniniais plokščiaisiais strypais. Užpildas – perforuota medžio drožlių plokštė. Durys turi padidintą garso izoliaciją ( $R_w = 32\text{dB}$ ), jei naudojami slenksčiai arba nuleidžiamas tarpiklis. HDF išorinė plokštė patobulinta „DRE-Cell Decor“ fanera – su plokščia apdaila arba su dekoratyviu frezu. **ENTER/Solid 0 modeliams skirtas ir CPL 0,7 mm laminatas – norint pateikti užsakymą būtina kreiptis į Sutarčių skyrių. DĖMESIO: ENTER 0 ir SOLID 0 modeliai - varčios CPL laminatė standarte su kraštu, kurio spindulys R 2,5 mm, išskyrus baltą, pieno baltumo, pilką spalvas.**

ENTER/SOLID kolekcijos durims rekomenduojame tiesią staktą ENTER/SOLID arba plieninės staktos.

1 pav.



tiesus kraštas

2 pav.



kraštas R 2,5

\* METRO rankena ir viršutinis dangtelis, vieno rakto sistemos cilindrų kompleksas



ENTER/SOLID 0



ENTER/SOLID 1



ENTER/SOLID 2



ENTER/SOLID 3



ENTER/SOLID 4



ENTER/SOLID 5



ENTER/SOLID 6



ENTER/SOLID 7



ENTER/SOLID 8



ENTER/SOLID 9



ENTER/SOLID 10



ENTER/SOLID 11



### PASIRINKIMAI SU PRIEMOKA

- » Akutė – pridedama atskirai
- » DDS1 skaitmeninė akutė – pridedama atskirai
- » DDS2 skaitmeninė akutė – pridedama atskirai
- » nerūdijančio plieno slenkstis – pl. 70 mm
- » antrojo užrakto atsisakymas (Enter)
- » nuleidžiamas tarpiklis

\*\*\* dekoras tik horizontalių rėvių  
\* dekorą galima įsigyti kol pasibaigs atsargos

				šviesiai pilka matinė	balta matinė	sidabrinė	Dekoras DRE-Cell 1
balta (struktūra)	balta pušis	guoba Sibiro	ąžuolas smėlinė	balintasis ąžuolas rifuota	vintage ąžuolas	riešutas karamelė	Dekoras DRE-Cell 2
riešutas	ąžuolas tofi***	marrone kaštonas struktūra	evoke ąžuolas	auksinis ąžuolas rifuota	guoba antracitinė	venge tamsi	
		grand ąžuolas	guoba	riešutas amerikietiškas	juodmedis*	lenkiškas ąžuolas 3D	Dekoras 3D
balta	pieno baltumo	pilka	pilka tamsi	betonas 2	ąžuolas gray	velso ąžuolas	Laminatas CPL
akacija	riešutas celini	riešutas	medaus ąžuolas	kaštonas	degintas riešutas	juoda ST	

## STANDARTE

- » MDF plokštės rėmas sustiprintas dviem plieniniais plokščiaisiais strypais
- » užpildas: perforuota medžio drožlių plokštė
- » HDF išorinė plokštė, plokščia arba su dekoratyvine frezu.
- » 3 sidabriniai įsukami vyriai
- » tiesus kraštas 1 pav. arba kraštas R 2,5 mm (CPL laminuotose, išskyrus balta, pieno balta, pilką spalvas) 2 pav.

## UŽLAIDINĖ VARČIA ENTER:

- » apatinė spyna su skląščiu su patentuotu cilindru
- » viršutinė spyna su skląščiu su patentuotu cilindru
- » Durys gali būti investicinio dydžio „90E“  
(perėjimo prošvaisa staktoje 90 laip. kampu atidaroma varčia = 900 mm.)

## UŽLAIDINĖ VARČIA SOLID

- » juostinė spyna
- » vyriai sustiprinti apsauginiais kaiščiais
- » Durys gali būti investicinio dydžio „90E“  
(perėjimo prošvaisa staktoje 90 laip. kampu atidaroma varčia = 900 mm.)

## PANAUDOJIMAS

ENTER ir SOLID durys naudojamos kaip vidaus įėjimo durys gyvenamuosiuose ir viešuose pastatuose.

ENTER/SOLID kolekcijos durims rekomenduojame tiesią staktą ENTER/SOLID arba plieninės staktos.

## KONSTRUKCIJA

Varčios rėmas pagamintas iš MDF plokštės, papildomai sutvirtintas dviem plieniniais plokščiais strypais. Užpildas – perforuota medžio drožlių plokštė. Durys turi padidintą garso izoliaciją ( $R_w = 32\text{dB}$ ), jei naudojami slenksčiai arba nuleidžiamas tarpiklis. HDF išorinė plokštė patobulinta „DRE-Cell Decor“ fanera – su plokščia apdaila arba su dekoratyviu frezu.

1 pav.



tiesus kraštas

2 pav.



kraštas R 2,5



ENTER/SOLID 12



ENTER/SOLID 13



ENTER/SOLID 14



ENTER/SOLID 15



ENTER/SOLID 16



ENTER/SOLID 17



ENTER/SOLID 18



ENTER/SOLID 19\*



ENTER/SOLID 20\*



ENTER/SOLID 21\*\*



ENTER/SOLID 22\*\*



ENTER/SOLID 23\*\*

\* 19 ir 20 modeliuose danga klijuojama juostelėmis su kintamomis rievėmis.



**DĖMESIO:** ENTER 21-23 ir SOLID 21-23 modeliai - varčios CPL laminatė standarte su kraštu, kurio spindulys R 2,5 mm.



kraštas R 2,5 mm  
CPL laminatuose



\*\* 21-23 modeliuose yra 8 mm pločio įdėklai, išdėstyti vienoje plokštumoje su durų paviršiumi iš abiejų pusių



DDS1 skaitmeninė akutė (atskirai)

DDS2 skaitmeninė akutė (atskirai)

\*\*\* dekoras tik horizontalių rėvių  
\* dekorą galima įsigyti kol pasibaigs atsargos

				šviesiai pilka matinė	balta matinė	sidabrinė	<b>Dekoras DRE-Cell 1</b>
balta (struktūra)	balta pušis	guoba Sibiro	ąžuolas smėlinė	balintasis ąžuolas riliuota	vintage ąžuolas	riešutas karamelė	<b>Dekoras DRE-Cell 2</b>
riešutas	ąžuolas toffi***	marrone kaštonas struktūra	evoke ąžuolas	auksinis ąžuolas riliuota	guoba antracitinė	venge tamsi	
		grand ąžuolas	guoba	riešutas amerikietiškas	juodmedis*	lenkiškas ąžuolas 3D	<b>Dekoras 3D</b>
balta	pieno baltumo	pilka	pilka tamsi	betonas 2	ąžuolas gray	Velso ąžuolas	<b>Laminatas CPL</b>
akacija	riešutas celini	riešutas	medaus ąžuolas	kaštonas	degintas riešutas	juoda ST	



SOLID RC2 - gray ąžuolas CPL

## VARČIOS STANDARTE:

- » rėmas iš laminuotos spygliuočių medienos
- » užpildas: lygi medžio drožlių plokštė
- » tiesus kraštas
- » juostinė spyna
- » apsauginiai kaiščiai
- » 3 trijų dalių vyriai
- » išorinė HDF plokštė su aliuminio lakštu

SOLID RC2 durų garso izoliacijos klasė yra  $R_w=32dB$ , o atsparumas įsilaužimui – RC2 klasė, pagal PN-EN 1627:2012, su sąlyga, kad durų varčia komplektuojama su plienine stakta, plieniniu slenksčiu ir atskirai įsigytu tam skirtu furnitūros komplektu: rankena, rozetė ir patentiniais cilindrais. Durų rankenos ir rozetės nuotrauka, 166 p.

## TAIKYMAS

SOLID RC2 durys naudojamos kaip vidaus įėjimo durys gyvenamuosiuose ir viešuose pastatuose. Jos gali būti naudojami su šiomis staktomis:

- » OSS (fiksuoja plieninė stakta) informacija ir kainos - 154 p
- » OSR (reguliuojama plieninė stakta) informacija ir kainos - 156 p.
- » OSH (hibridinė plieninė stakta) informacija ir kainos - 160 p.



SOLID RC2



trijų dalių vyriai E878

## PASIRINKIMAI SU PRIEMOKA

- » akutė – pridedama atskirai
- » „100“ varčia
- » pieno slenkstis
- » rankena ONTARIO
- » rozetė ONTARIO
- » patentuotas cilindras (kaina už 2 vnt.)

## PASIRINKIMAI NEMOKAMAI

Durys yra investicinio dydžio "90E"  
(perėjimo prošvaisa staktoje 90 laip. kampu atidaroma varčia = 900 mm.)  
90 laipsnių kampu = 900 mm)

											Laminatas CPL											
											balta	pieno baltumo	pilka	pilka tamsi	betonas 2	ąžuolas gray	Velso ąžuolas					
											akacija	riešutas celini	riešutas	medaus ąžuolas	kaštonas	degintas riešutas	juoda ST					
balta matinė	šviesiai pilka matinė	tamsiai pilka matinė	ruda matinė	pusiau blizgi balta	šviesiai pilka pusiau blizgi	tamsiai pilka pusiau blizgi	pusiau blizgi ruda	smėlinė pusiau blizgi	matinė juoda	pusiau blizgi juoda												
RAL 9003	RAL 7047	RAL 7024	RAL 8017	RAL 9003	RAL 7047	RAL 7024	RAL 8017	RAL 1001	RAL 9005	RAL 9005												

Staktų spalvos dviem blizgumo lygiais (matinė/smulki struktūra, pusiau blizgi/glotni).

## „ATHOS“ TECHNINĖS DURYS ATITINKA:

- » atsparumo ugniai klasė: EI<sub>2</sub>30 su plienine stakta
- » atsparumo ugniai klasė: EI<sub>1</sub>30 su medine stakta
- » sandarumo dūmams klasė: Sa, S<sub>200</sub>
- » mechaninio stiprumo klasė: 3
- » Akustinės izoliacijos klasė Rw = 32 dB
- » akustinės izoliacijos klasė: Rw=37 dB su medine stakta ir mediniu slenksčiu

## PANAUDOJIMAS

Vidinės ugniai atsparios įėjimo durys, naudojamos statybose gyvenamieji, komunaliniai pastatai ir kolektyvinės gyvenamosios paskirties pastatai, taip pat ūkinės ir techninės patalpos.

## VARČIOS STANDARTE

- » rėmas iš laminuotos spygliuočių medienos
- » užpildas: lygi medžio drožlių plokštė
- » tiesus kraštas
- » įleidžiamas vyris su patentuotu cilindru
- » 3 trijų dalių vyriai
- » nuo įsilaužimo apsaugantys kaiščiai

## STAKTOS

- » fiksuota plieninė stakta, 154 p.
- » reguliuojama plieninė stakta, 156 p.
- » hibridinė plieninė stakta, 160 p.
- » medinė stakta 129 p.

## PASIRINKIMAI SU PRIEMOKA

- » DORMA TS-71 pritraukėjas
- » DORMA TS-90 pritraukėjas
- » GEZE TS 2000 pritraukėjas
- » varčia „100“ (0,7 mm laminatui)
- » varčios „100“ „110“ (0,15-0,2 mm laminatams)
- » akutė
- » medinis slenkstis

Siekiant, kad durys atitiktų Nacionalinį techninį įvertinimą dėl atsparumo ugniai EI 30, būtina naudoti pritraukėją.

**DĖMESIO:** Į varčios kainą turi būti įskaičiuota plieninės staktos arba medinės staktos kaina.

„110“ pločio 0,7 mm laminato durys parduodamos sutarčių skyriui nustatčius individualią kainą.

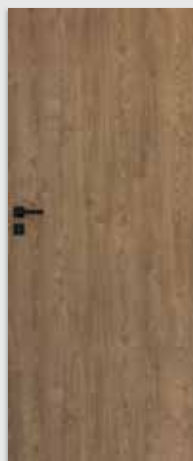

ATHOS 10

laminatas  
CPL

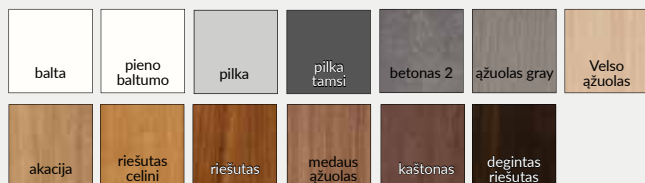



## KONSTRUKCIJA

OD ATHOS stakta pagaminta iš klijuotos pušies medienos, dengta CPL O laminatu, 15-0,2 mm, iš matomos pusės. Staktos, kurios pastovus plotis 100 mm, sijos pjaunamos 90° kampu. Ugniai atspari intumescentinė tarpinė klijuojama į kanalą, išfrezuotą sijų įlaidoje.

## PANAUDOJIMAS

OD ATHOS staktos yra skirtos Athos durims, su kuriomis, sumontuotos pagal Nacionalinį techninį įvertinimą Nr. 2018/0633, sudaro pertvarą su atsparumu ugniai EI<sub>s</sub> 30. Be to, su įrengtu fiksuotu slenksčiu, atitinka akustinės izoliacijos kriterijus pagal Rw = 37 dB klasę, o konfigūracijoje su nuleidžiamu tarpikliu, be fiksuoto slenksčio, Rw = 32 dB

## KOMPLEKTO TURINYS

- » Pagrindinės sijos (sąrama, vertikali durų staktos sija su užkaba su įmontuota pagrindinio užrakto užkaba ir vertikali staktos sija su vyriais su angomis jungams ir trijų dalių vyriai bei sumontuoti apsaugos nuo įsilaužimo varžtų lizdai), užlaidinis tarpiklis, trys vyriai (trijų dalių vyrio vidurinė dalis) + 3 vyrių jungai, elementų skirtų durų staktos surinkimui pagal pridėdamą instrukciją kompleksas. Staktos supakuotos į kartoninę pakuotę.

Medinių staktų asortimentas:

- » OD ATHOS - Athos durims su fiksuotu slenksčiu
- » OD ATHOS UO - Athos durims su nuleidžiamu tarpikliu

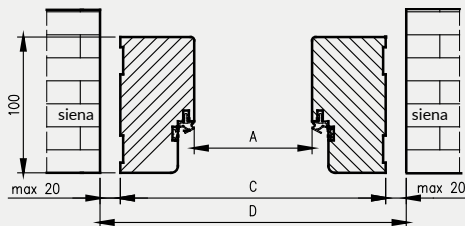

Athos durų OD matmenys

Pl.	A	C	D
„80“	802	910	934
„90“	902	1010	1034
„90E“	917	1025	1049
„100“	1002	1110	1134
„110“	1102	1210	1234

D - montavimo angos plotis

Medinė stakta „Athos“ durims su fiksuotu slenksčiu

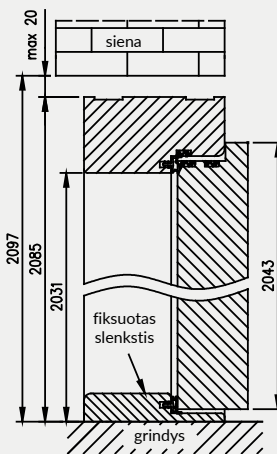

Medinė stakta „Athos“ durims su nuleidžiamu tarpikliu\*

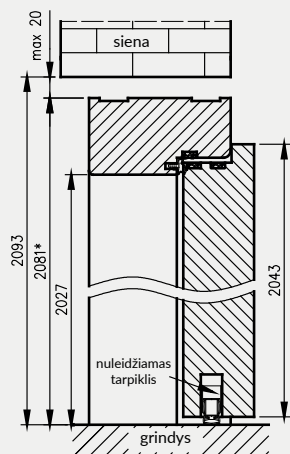

laminatas  
CPL

## „FORCA“ TECHNINĖS DURYS ATITINKA:

- » apsaugos nuo įsilaužimo klasė: RC3 (pagal PN-EN 1627:2012)
- » atsparumo ugniai klasė: EI<sub>2</sub>30
- » sandarumo dūmams klasė: Sa, S<sub>200</sub>
- » mechaninio stiprumo klasė: 3
- » akustinės izoliacijos klasė: Rw=37 dB su plienine stakta ir metaliniu slenkščiu

## PANAUDOJIMAS

Vidinės priešgaisrinės ir įsilaužimui atsparios įėjimo durys, naudojamos gyvenamuosiuose pastatuose, viešuose pastatuose ir kolektyviniuose gyvenamuosiuose pastatuose, taip pat verslo ir techninėse patalpose. Durys parduodamos tik komplekte su plienine stakta, plieniniu slenkščiu, rankena, rozete ir dviem patentuotais cilindrais.

## VARČIOS STANDARTE

- » rėmas iš laminuotos spygliuočių medienos
- » užpildas: lygi medžio drožlių plokštė
- » tiesus kraštas
- » plieninės virvutės
- » 5 taškų juostinė spyna
- » 3 trijų dalių vyriai
- » nuo įsilaužimo apsaugantys kaiščiai

## STAKTOS

- » fiksuota plieninė stakta, 155 p.
- » reguliuojama plieninė stakta, 157 p.
- » hibridinė plieninė stakta, 161 p.

## PASIRINKIMAI SU PRIEMOKA

- » pieno slenkstis
- » rankena-rankenų spalva F1\*
- » pailgos rozetės spalva F1\*
- » patentuotas cilindras x 2 vnt.
- » DORMA TS-71 pritraukėjas
- » DORMA TS-90 pritraukėjas
- » GEZE TS 2000 pritraukėjas
- » „100“ varčia
- » akutė

Siekiant, kad durys atitiktų Nacionalinį techninį įvertinimą dėl atsparumo ugniai EI 30 ir apsaugos nuo įsilaužimo - būtina naudoti pritraukėją ir DIVA rankeną su rozete. Durų rankenos ir rozetės nuotrauka - 171 p.

**DĖMESIO:** Į varčios kainą įeina plieninės staktos, plieninio slenkščio, rankenos, rozetės ir dviejų patentuotų cilindų kaina.

\* - Anodo spalva F8 juoda, galima pagal sutartinius užsakymus, pasitarus ir individualiai nustatant kainas su Investicijų skyriumi.



FORCA 10



Laminatas  
CPL

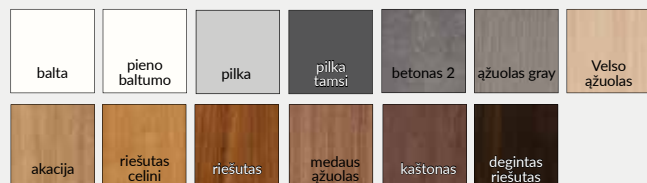

### „FORCA B“ TECHNINĖS DURYS ATITINKA:

- » apsaugos nuo įsilaužimo klasė: RC3 (pagal PN-EN 1627:2012)
- » mechaninio stiprumo klasė: 3
- » akustinės izoliacijos klasė:  $R_w=37$  dB su plienine stakta ir metaliniu slenksčiu

### PANAUDOJIMAS

Vidinės įsilaužimui atsparios įėjimo durys, naudojamos gyvenamuosiuose pastatuose, viešuose pastatuose ir kolektyviniuose gyvenamuosiuose pastatuose, taip pat verslo ir techninėse patalpose. Durys parduodamos tik komplekte su plienine stakta, plieniniu slenksčiu, rankena, rozete ir dviem patentuotais cilindrais. ir du patentiniai įdėklai.

### VARČIOS STANDARTE

- » rėmas iš laminuotos spygliuočių medienos
- » užpildas: lygi medžio drožlių plokštė
- » tiesus kraštas
- » plieninės virvutės
- » 5 taškų juostinė spyna
- » 3 trijų dalių vyriai
- » nuo įsilaužimo apsaugantys kaiščiai

### STAKTOS

- » fiksuota plieninė stakta, 155 p.
- » reguliuojama plieninė stakta, 157 p.
- » hibridinė plieninė stakta, 161 p.

### PASIRINKIMAI SU PRIEMOKA

- » pieno slenkstis
- » rankena-rankena spalva F1\*
- » pailgos rozetės spalva F1\*
- » patentuotas cilindras x 2 vnt.
- » „100“ varčia
- » akutė

**DĖMESIO:** Į varčios kainą įeina plieninės staktos, plieninio slenksčio, rankenos, rozetės ir dviejų patentuotų cilindrų kaina.

\* - Anodo spalva F8 juoda, galima pagal sutartinius užsakymus, pasitarus ir individualiai nustatant kainas su Investicijų skyriumi.



FORCA B 10

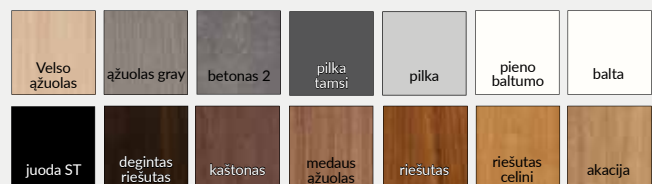

Laminatas  
CPL



## OLIMP 10 - balta

Laminatas  
CPL

balta	pieno baltumo	pilka	pilka tamsi	betonas 2	ažuolas gray	Veiso ažuolas
akacija	riešutas celini	riešutas	medaus ažuolas	kaštonas	degintas riešutas	

## STANDARTE:

- » „Halspan“ medžio drožlių plokštės užpildas 44 mm EI30 modelyje arba 54 mm EI60 modelyje su klijuotomis spygliuočių juostomis aplink perimetrą
- » lygus kraštas, stiklo rėmelis suapvalintas **1 pav.**
- » skaidrus ugniai atsparus stiklas (kintamas plotis, priklausomai nuo varčios dydžio)
- » besiplečiančios ir dūmams nepralaidžios tarpinės
- » 3 vyriai
- » spyna su patentuotu cilindru
- » nuleidžiamas slenkstis

1 pav.



tiesus kraštas



stiklo rėmelis suapvalintas



priešgaisrinės ventilacijos grotelės



GEZE TS 2000 pritraukėjas



pritraukėjas DORMA TS-71



DORMA TS-90 impulsinis pritraukėjas



Vienvėrių durų akustinės izoliacijos rodiklis  $R_w = 32$  dB

DĖMESIO: EI30 varčios turi 3 trijų dalių vyrius, o EI60 varčios nuo 100 pločio turi 3 vyrius VX7939.

## PASIRINKIMAI SU PRIEMOKA

- » akutė
- » DORMA TS-71 pritraukėjas
- » DORMA TS-90 pritraukėjas
- » GEZE TS 2000 pritraukėjas
- » priešgaisrinės ventilacijos grotelės

## PANAUDOJIMAS

Priešgaisrinės durys, naudojamos kaip vidinės įėjimo durys gyvenamuosiuose, viešuosiuose pastatuose ir kolektyviniuose gyvenamuosiuose pastatuose.

Siekiant, kad durys atitikyt Nacionalinį techninį įvertinimą dėl atsparumo ugniai EI 30 ir EI60, būtina naudoti pritraukėją.



OLIMP 10



OLIMP 20



OLIMP 30



OLIMP 40

# OLIMP EI 60 FIKSUOTA PLIENINĖ STAKTA

## KONSTRUKCIJA

Metalinė stakta iš 1,5 mm storio konstrukcinio anglinio plieno lakšto, suvirinta konstrukcija, dažyta milteliniu būdu.

## PANAUDOJIMAS

Stakta naudojama OLIMP EI60 vidinėms priešgaisrinėms įėjimo durims.

## STANDARTE:

- » 3 vyriai
- » tarpklis su padidintomis ugniai atspariomis savybėmis

Olimp EI-60 durų vertikalus pjūvis

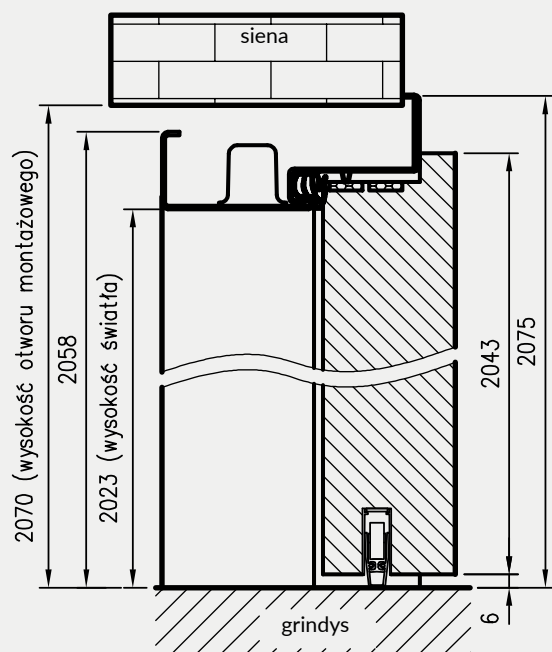

„Olimp EI60“ vienvėrių durų matmenys

	A	C	D	E
„80“	797	867	884	901
„90“	897	967	984	1001
„90E“	926	996	1013	1030
„100“	997	1067	1084	1101
„110“	1097	1167	1184	1201

Durų staktos sienoje skerspjūvis

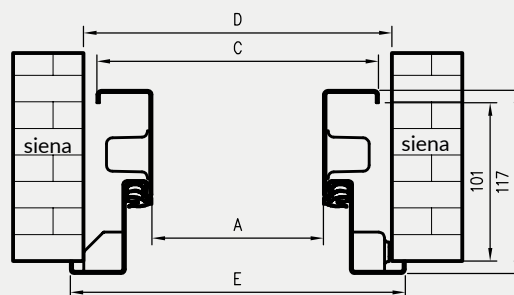

D - montavimo angos plotis

Staktos profilis

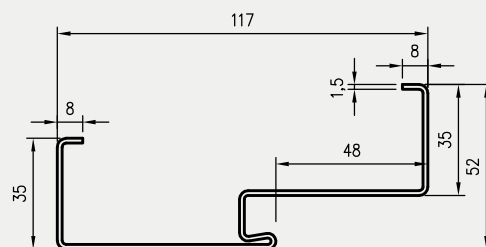

## SPALVOS

Durų staktos yra padengtos miltelinio būdu dviem blizgumo lygiais: matinės/ smulkios struktūros arba pusiau blizgios/lygios, galimos šių spalvų:

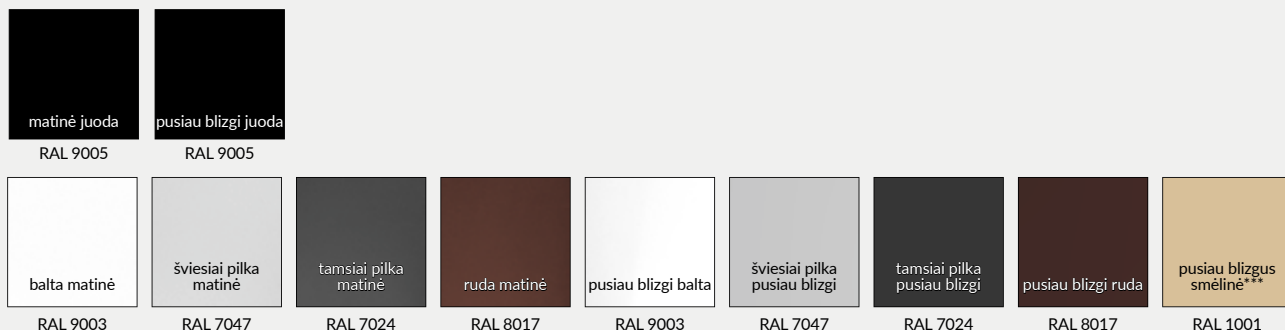

\*\*\* smėlinės spalvos galimos tik pusiau blizgios

# PRIEŠGAISRINĖ MEDINĖ STAKTA

OLIMP EI 30 ir EI60 durims

## KONSTRUKCIJA

Fiksuota medinė 54x100 mm (54x120mm Olimp EI 60 durims) pjūvio stakta, pagaminta iš laminuotos spygliuočių medienos, padengta varčios spalvos CPL laminatu. st. 0,2 mm.

## PANAUDOJIMAS

Stakta skirta vidaus priešgaisrinėms įėjimo durims:

- OD OLIMP EI30 - OLIMP EI 30 durims
- OD OLIMP EI60 - OLIMP EI 60 durims

## STANDARTE:

- » 3 vyriai
- » tarpiklis su padidintomis ugniai atspariomis savybėmis
- » užrakto užkaba
- » montavimo komplektas

## MEDINIŲ PRIEŠGAISRINIŲ DURŲ „OLIMP“ STAKTŲ KAINOS

Durų staktos sienoje horizontalus pjūvis  
durų rėmas sienoje

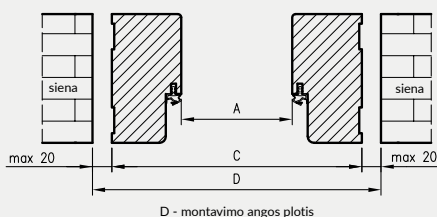

\* OD OLIMP EI 30 matmenys  
\*\* OD OLIMP EI 60 matmenys

OLIMP EI30 durų medinio staktos  
pjūvis

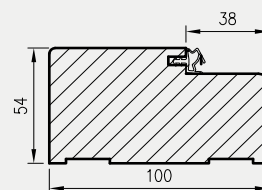

OLIMP EI60 durų medinio staktos  
pjūvis

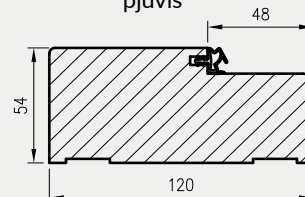

Užlaidinių durų su OR vertikalus pjūvis  
priešgaisrinės durys

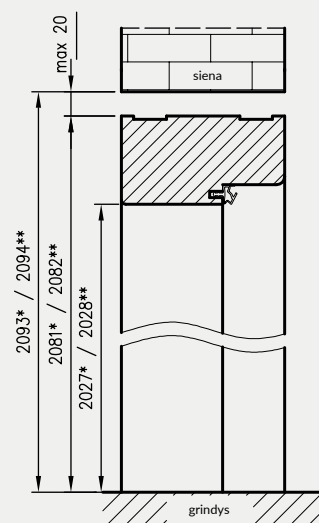

IŠ OLIMP EI30  
vienvėrėms durims

	A	C	D
<b>80</b>	802	910	934
<b>90</b>	902	1010	1034
<b>90E</b>	917	1025	1049
<b>100</b>	1002	1110	1134
<b>110</b>	1102	1210	1234

IŠ OLIMP EI60  
vienvėrėms durims

	A	C	D
<b>80</b>	804	912	936
<b>90</b>	904	1012	1036
<b>90E</b>	933	1041	1065
<b>100</b>	1004	1112	1136
<b>110</b>	1104	1212	1236

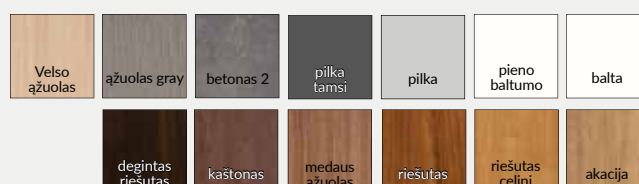

laminatas  
CPL

## ENTER AKUSTIK TECHNINĖS DURYS ATITINKA:

- » mechaninio stiprumo klasė: 3
- » akustinės izoliacijos klasė  $R_w = 32\text{dB}$

## PANAUDOJIMAS

„Enter Akustik“ vidaus įėjimo durys yra skirtos naudoti viešuosiuose ir gyvenamuosiuose pastatuose kaip vidaus durys ir vidaus įėjimo durys tiek, kiek tai priklauso nuo durų funkcinių savybių.

## VARČIOS STANDARTE:

- » MDF plokštės rėmas sustiprintas dviem plieniniais plokščiaisiais strypais
- » užpildas: perforuota medžio drožlių plokštė
- » plokščia HDF išorinė plokštė
- » nuleidžiamas tarpiklis
- » 3 sidabriniai įsukami vyriai
- » kraštas  $R2,5\text{ mm}$  (yra tik CPL laminatuose, išskyrus balta, pieno baltumo ir pilką laminatą) arba tiesus kraštas
- » apatinė spyna su sklėsčiu su patentuotu cilindru
- » Durys gali būti investicinio dydžio „90E“ (perėjimo prošvaisa staktoje 90 laip. kampu atidaroma varčia = 900 mm.)

## STAKTOS:

- » hibridinė plieninė stakta, 160 p.
- » reguliuojama plieninė stakta, 156 p.
- » fiksuota plieninė stakta, 154 p.
- » tiesi užlaidinė stakta 140 p.
- » reguliuojama stakta su T80, T63 kampiniu, 142 p.

## PASIRINKIMAI SU PRIEMOKA:

- » akutė – pridedama atskirai
- » varčios „110“ išskyrus 0,7 mm laminatus

„110“ pločio 0,7 mm laminato durys parduodamos sutarčių skyriui nustačius individualią kainą.

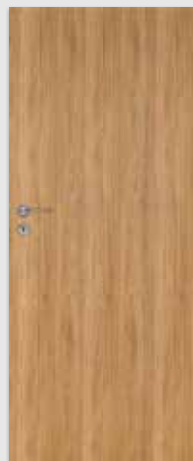

ENTER 0 AKUSTIK

Dekoras DRE-Cell 1	sidabrinė	balta matinė	šviesiai pilka matinė																	
Dekoras DRE-Cell 2	venge tamsi	guoba antracitinė	auksinis ąžuolas rifuota	riešutas karamelė	vintage ąžuolas	balintasis ąžuolas rifuota	ąžuolas smėlinė													
	evoke ąžuolas	marrone kaštonas struktūra	ąžuolas tofi***	riešutas	guoba Sibiro	balta pusis	balta (struktūra)													
Dekoras 3D	lenkiškasis ąžuolas 3D	juodmedis*	riešutas amerikietiškas	guoba	grand ąžuolas															
Laminatas CPL	degintas riešutas	kaštonas	medaus ąžuolas	riešutas	riešutas celini	akacija	Velso ąžuolas	ąžuolas gray	betonas 2	pilka famsi	pilka	pieno baltumo	balta	juoda ST						

\* dekoras priemas kol baigsis atsargos \*\*\* dekoras tik horizontalių rievių





GALLA 1  
skaidrus



GALLA 1  
decormat



GALLA 1  
decormat rudas



GALLA 1  
decormat grafitas



GALLA 2  
smėliarove šlifuotas  
stiklas skaidrios juostelės



GALLA 3  
smėliarove šlifuotas  
stiklas skaidrios juostelės



GALLA 10  
decormat stiklas  
šilkografijos raštas



GALLA 10  
skaidrus stiklas  
šilkografijos raštas



GALLA 11  
decormat stiklas  
šilkografijos raštas



GALLA 11  
skaidrus stiklas  
šilkografijos raštas



GALLA 12  
decormat stiklas  
šilkografijos raštas



GALLA 13  
decormat stiklas  
šilkografijos raštas

Grūdinto stiklo durys, st: 8 mm.

**PASIRINKIMAI SU PRIEMOKA**

» ventilacijos įpjova atveriamose duryse (,80" ir ,90" atitinka ventilacijos reikalavimus)

**DĖMESIO:** kainos taikomos varstomosioms ir stumdomoms durims.

# STIKLINIŲ DURŲ FURNITŪRA

ATVERIAMŲ

## STIKLINIŲ DURŲ SPYNŲ PASIRINKIMAS

Stiklo durų užraktai yra universalūs ir gali būti pritaikyti kairinėms arba dešinėms durims.

Tualetų spynų (su vonios kambario rankenėle) atveju sąvoka „kairė“ arba „dešinė“ reiškia durų atvėrimo kryptį: į vonios kambarį - kairė spyna arba į koridorių - dešinė spyna (žr. 1-4 pav.):

1-2 pav. Durys atidaromos į vonios kambarį – pasirinkite kairę spyną 3-4 pav. Durys atidaromos į koridorių – pasirinkite dešinę spyną

1 pav. dešinės durys / užraktas išorėje

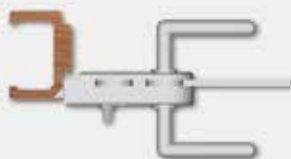

2 pav. kairinės durys / užraktas išorėje

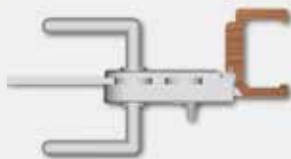

3 pav. dešinės durys / užraktas viduje

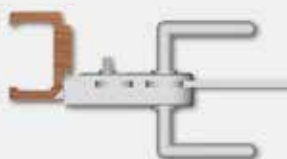

4 pav. kairinės durys / užraktas viduje

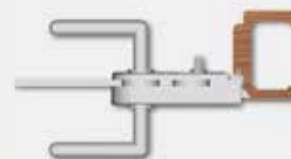

## FURNITŪRA



sidabrinė spyna



sidabrinė spyna  
vonios kambariui\*\*\*



sidabrinė spyna  
paprastam raktui



sidabrinė spyna  
su cilindru\*\*



sidabrinis vyris



plieninė spyna



plieninė spyna  
vonios kambariui\*\*\*



plieninė spyna  
paprastam raktui



plieninė spyna  
su cilindru\*\*



plieninis vyris



juoda spyna



juoda spyna  
vonios kambariui\*\*\*



juoda spyna  
paprastam raktui



juoda spyna  
su cilindru\*\*



vyris  
juoda

\*\*Patentinį cilindrą 21/26 reikia įsigyti atskirai (žr. lentelę aukščiau)

\*\*\* tualetų užraktas - tualetų užrakto pasirinkimas žr. aukščiau

## VARČIŲ MATMENYS IR FURNITŪROS IŠDĖSTYMAS

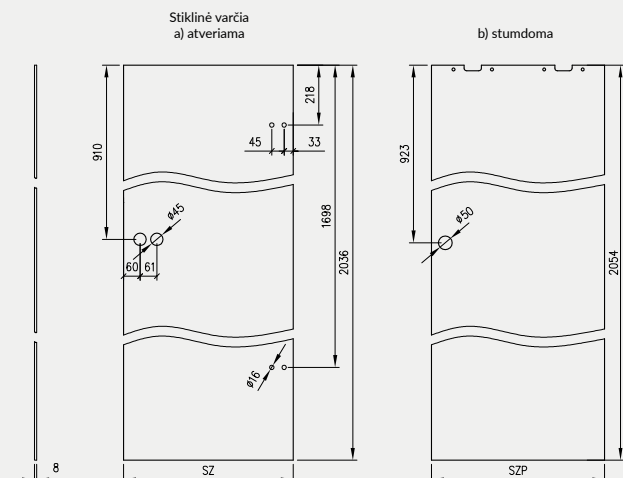

Varčia pagaminta iš tai 8 mm storio saugaus, tolygaus grūdinto stiklo su angomis:  
 » vyriams ir užraktams varstomose duryse  
 » apvali įleidžiama rankena ir viršutiniai tvirtinimo laikikliai stumdomose duryse

### PANAUDOJIMAS

Stiklinės durys naudojamos kaip vidinės įėjimo durys individualiuose ir daugiabučiuose gyvenamuose pastatuose, kolektyviniuose gyvenamuosiuose pastatuose ir viešuosiuose pastatuose.

## STIKLINIŲ DURŲ PUSĖS

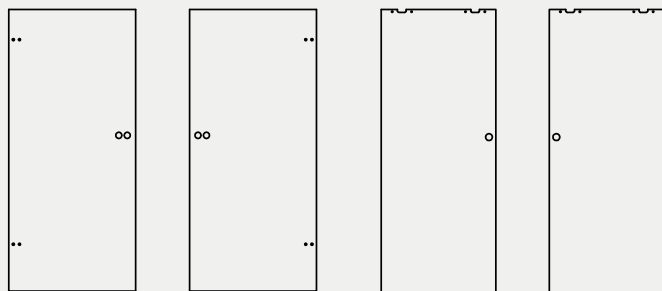

kairinės atveriamos      dešinės atveriamos      kairinės stumdomos      dešinės stumdomos

„Galla“ durys turi skirtingas stiklo puses (netaikoma „Galla 1“ skaidrioms).



## VARČIŲ PLOTIS

Durų mat. simbolis	SZ	SZP
„60“	617	630
„70“	717	730
„80“	817	830
„90“	917	930

SZ – atidaromos stiklinės varčios plotis

SZP – stumdomos stiklinės varčios plotis

## VARČIŲ AUKŠTIS

2036 mm – atidaromų stiklinių varčių aukštis

2054 mm – stumdomų stiklinių varčių aukštis

**DĖMESIO:** Stiklinės varčios negali būti trumpinamos.

## SLENKŠČIO TARPAI

Standartinis tarpas tarp durų varčios ir gatavų grindų aukštis yra 8 mm.

## VYRIAMS TAIKOMOS PASTABOS

Stiklinių atveriamų varčių staktos turi turėti 2 įsukamus vyrius  $\varnothing$  15 mm.

Ventiliacijos paviršiaus užtikrinimas varstomose stiklinėse duryse  
 stiklinėse varstomose duryse

Simbolis mat. durys	varstomos durys su ventiliacijos įpjova	
	įpjovos ir tarpo ventiliacijos paviršius 8 mm [m <sup>2</sup> ]	tarpas pagal reikalavimus ventiliacijos reikalavimų įvykdymui [mm]
„90“	0,027	2
„80“	0,024	5,5
„70“	0,021	10*
„60“	0,017	16*

\* - „60“ ir „70“ durys neatitinka ventiliacijos reikalavimų.

Ventiliacijos įpjovos (tik varstomose duryse)

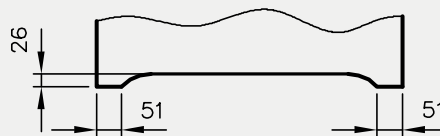

Ventiliacijos angos panaudojimas varstomose stiklinėse duryse, kurių plotis „80“–„90“ ir standartinis tarpas (8 mm), užtikrins ventiliacijos reikalavimo įvykdymą - 0,022 m<sup>2</sup> ventiliacijos ploto.

# TIESIOS STAKTOS

UŽLAIDINĖS

## KONSTRUKCIJA

Tiesi durų stakta pagaminta iš aukštos kokybės medienos plokščių ir padengta ekologiška, medieną primenančia DRE-Cell dekoratyvine plėvele, 3D plėvele, CPL laminatu 0,15 - 0,2 mm, Finish plėvele arba gali būti dažyta. Stakta yra fiksuota 100 mm pločio.

## PANAUDOJIMAS

Tiesi durų stakta naudojama durims:

- » įėjimo ENTER (su 3 vyriais  $\varnothing$  13,5 mm ir papildoma viršutine užkaba) viršutinis kabliukas)
- » įėjimo SOLID (su 3 vyriais  $\varnothing$  13,5 mm ir 4 skląščiais ir juostinės spynos skląščiais)
- » stiklinėms („OPC“ su 2 vyriais  $\varnothing$  15 mm, specialiu skląščiu ir tarpikliu)
- » kitoms užlaidinėms durims (naudojant 2 arba 3 vyrius  $\varnothing$  13,5 mm, 3 vyriai rėminėms ir skydinėms durims, kurių plotis „90“, ir platesnėms)

Tiesioms ir tiesioms SOFT staktoms naudojame maskavimo juostas, o „SOFT natura“ tiesioms staktoms maskavimo kampinius.

## KOMPLEKTO TURINYS

Pagrindinė sija (horizontalus elementas ir du vertikalūs elementai), durų tarpiklis, vyrių kompleksas, komponentų kompleksas staktai įrengti pagal pridedamas instrukcijas. Durų staktos supakuotos į kartonines pakuotes.



profilis OP

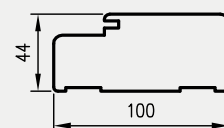

profilis OP SOFT

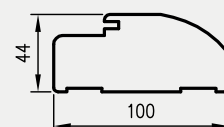

Vertikalus pjūvis OP užlaidinėms durims

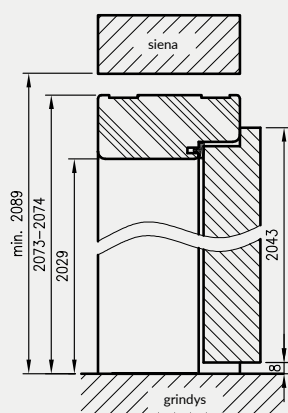

Vertikalus pjūvis OP stiklinėms durims

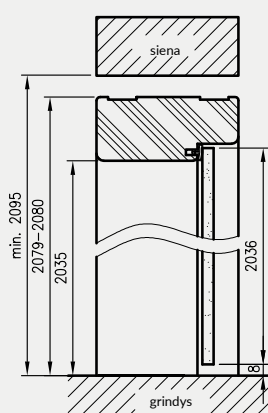

būtinai angos aukštis sienoje 2089 mm (2095 mm stiklinėms durims)

Horizontalus pjūvis OP

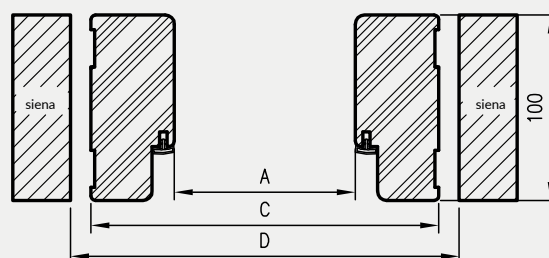

vienvėrėms durims\*

	A	C	D
„60“	600	688	712
„70“	700	788	812
„80“	800	888	912
„90“	900	988	1012
„90E“	904	992	1016
„100“	1000	1088	1112
„110“	1100	1188	1212

užlaidinėms durims  
dvivėrėms

	A	C	D
„100d“	1035	1123	1147
„110d“	1135	1223	1247
„120“	1235	1323	1347
„130“	1335	1423	1447
„140“	1435	1523	1547
„150“	1535	1623	1647
„160“	1635	1723	1747
„170“	1735	1823	1847
„180“	1835	1923	1947
„190“	1935	2023	2047
„200“	2035	2123	2147

\* staktos stiklinėms durims, plotis „60“ - „90“  
A - būtinai angos sienoje plotis

## KONSTRUKCIJA

Tiesi lygiabriaunė durų stakta pagaminta iš aukštos kokybės medienos plokščių ir padengta ekologiška, medieną primenančia DRE-Cell dekoratyvine plėvele, 3D plėvele, CPL laminatu 0,15 - 0,2 mm arba gali būti dažyta.  
Stakta yra fiksuota 100 mm pločio.

## PANAUDOJIMAS

Tiesi lygiabriaunė stakta tinka visoms atveriamos lygiabriaunės varčios DRE kolekcijoms.

## KOMPLEKTO TURINYS

Pagrindinė sija (horizontalus elementas ir du vertikalūs elementai), durų tarpiklis, vyrių kompleksas, komponentų kompleksas staktai įrengti pagal pridedamas instrukcijas. Durų staktos supakuotos į kartonines pakuotes.



Vertikalus pjūvis OPB

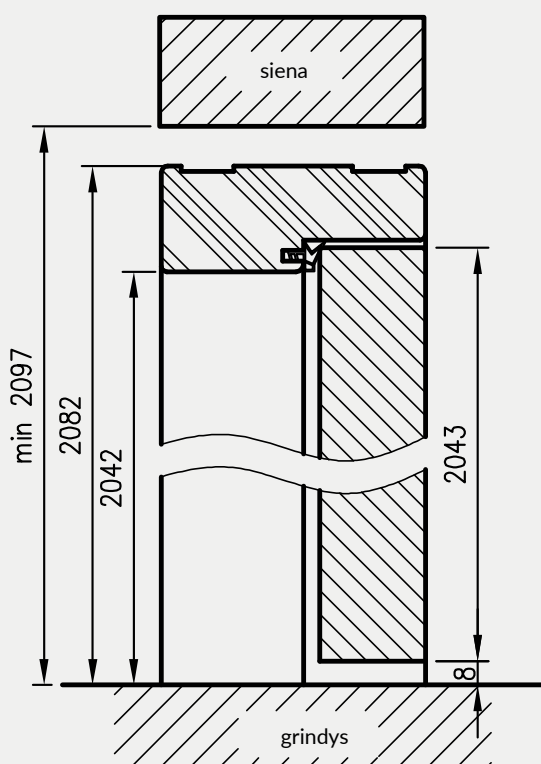

būtiną angos aukštį sienoje 2097 mm

A - būtiną angos sienoje plotis

horizontalus pjūvis OPB

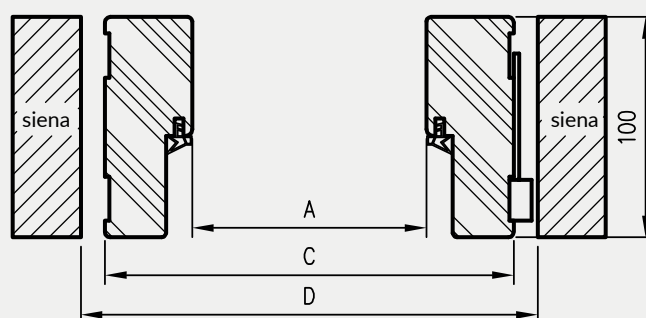

OPB profilis

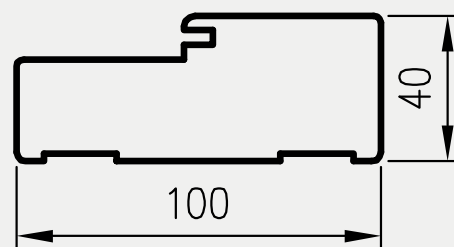

vienvėrėms durims

	A	C	D
„60“	627	707	730
„70“	727	807	830
„80“	827	907	930
„90“	927	1007	1030
„100“	1027	1107	1130

dvivėrėms durims

	A	C	D
„120“	1274	1354	1380
„130“	1374	1454	1480
„140“	1474	1554	1580
„150“	1574	1654	1680
„160“	1674	1754	1780
„170“	1774	1854	1880
„180“	1874	1954	1980

2 grupės CPL - laminatas CPL natūralus halifax ažuolas.

Į kainas įeina 2 vyriai su montavimo plokštėmis.  
Dvivėrių durų staktos kaina: +50 % (naudojant 3 vyrius, priemoka)  
» Priemoka už trečiąjį lankstą „Estetic 80“

# REGULIUOJAMOS STAKTOS

UŽLAIDINĖS SU T80 ARBA T63 KAMPAINIU

## KONSTRUKCIJA

Reguliuojama stakta su T80, T63 kampainiu, turi kampinius su mažais skersinio profilio apvalinimo spinduliais. Pagaminta iš aukštos kokybės medienos pagamintų plokščių. Iš matomos pusės visa padengta „DRE-Cell Decor“ medžio rašto plėvele, 3D plėvele, CPL 0,15-0,2 mm laminatu arba gali būti nudažyta\*\*. Jos konstrukcija leidžia ją naudoti 60-320 mm storio sienose. 90° jungtį galima rinktis su kampainiu T80, matinės baltos, matinės juodos 2, baltos dažytos UV akrilu, baltos pušies, smėlinio ažuolo, 3D lenkiško ažuolo spalvos.

\*\* Siekiant užtikrinti aukštą dažytų staktų kokybę, prieš dažymą jos padengiamos vienodą pagrindą sudarančia specialia medžiaga.

## PANAUDOJIMAS

Reguliuojamos staktos naudojamos:

- » vidaus durims - užlaidinėms ir stiklinėms durims (ORC)
- » įėjimo durims ENTER (yra 3 vyriai  $\varnothing$  13,5 mm, papildoma užkaba - papildomas mokestis 21 PLN be PVM)

## KOMPLEKTO TURINYS

Pagrindinė sija (horizontalus elementas ir du vertikalūs elementai su maskavimo elementais), durų tarpiklis, vyrių komplektas, komponentų komplektas staktai įrengti pagal pridedamas instrukcijas.

Staktos supakuotos į kartoninę pakuotę.

Visose rėminių durų kolekcijos staktose, taip pat 90 ir platesnėse staktose turi būti 3 vyriai. Stiklinių durų staktos turi 2 vyrius  $\varnothing$  15 mm, specialų skląstį ir tarpiklį.



OR su T63



OR su T80

Dvivėrių durų reguliuojamos staktos kaina: +30 %

\*\*\* Sieninė stakta 060-075 turi seklesnį griovelį judamojo kampinio šone, montuojant reikės patiems patrumpinti šių kampinių įlaidus.

Priemoka už 90° sujungimo kampą, matinės baltos, matinės juodos 2, balto UV akrilinio lako, baltos pušies, smėlinio ažuolo, vintage ažuolo, 3D lenkiško ažuolo spalvos

Papildomas mokestis už durų pritraukėjo sutvirtinimą taikomas durų staktoms su 45° sujungimo kampu

# REGULIUOJAMOS STAKTOS

UŽLAIDINĖS SU T80 ARBA T63 KAMPAINIU

OR/ORC su kamp. T63 pjūvis

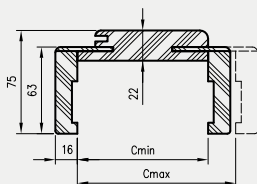

OR/ORC su kamp. T80 pjūvis

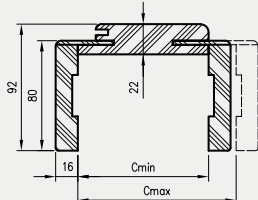

Horizontalus pjūvis OR/ORC

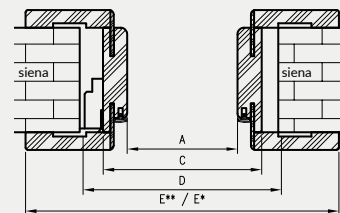

A - būtinas angos sienoje plotis

Užlaidinių durų su OR vertikalus pjūvis varstomos durys iš OR

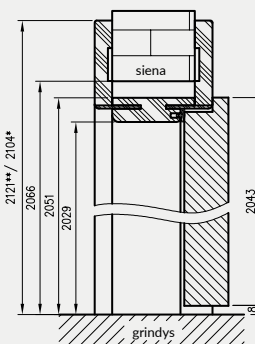

dvivėrėms durims

	A	C	D	E**	E*
100d	1035	1079	1115	1219	1185
110d	1135	1179	1215	1319	1285
120	1235	1279	1315	1419	1385
130	1335	1379	1415	1519	1485
140	1435	1479	1515	1619	1585
150	1535	1579	1615	1719	1685
160	1635	1679	1715	1819	1785
170	1735	1779	1815	1919	1885
180	1835	1879	1915	2019	1985
190	1935	1979	2015	2119	2085
200	2035	2079	2115	2219	2185

vienvėrėms durims

	A	C	D	E**	E*
60	602	646	680	786	752
70	702	746	780	886	852
80	802	846	880	986	952
90	902	946	980	1086	1052
90E	906	950	984	1090	1056
100	1002	1046	1080	1186	1152
110	1102	1146	1180	1286	1252

OR sujungimas 90° kampu kampainis T80

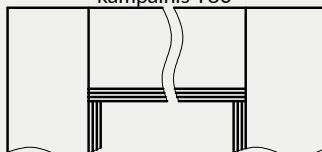

90° jungtį galima rinktis matinės baltos, matinės juodos 2, baltos dažytos UV akrilu, baltos pušies, smėlinio ažuolo, 3D lenkiško ažuolo, vintage ažuolo spalvos.

Stiklinių durų su ORC vertikalus pjūvis stiklinės durys iš ORC

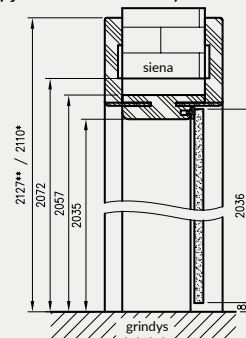

būtinas angos aukštis sienoje 2066 mm (2072 mm stiklinėms durims)

ST juodas dekoras galimas tik su T80 kampainiu

Dvivėrių durų reguliuojamos staktos kaina: +30 %

\*\*\* Sieninė stakta 060-075 turi seklesnį griovelį judamojo kampinio šone, montuojant reikės patiems patrupinti šių kampinių įlaidus.

Priemoka už 90° sujungimo kampa, matinės baltos, matinės juodos 2, balto UV akrilinio lako, baltos pušies, smėlinio ažuolo, vintage ažuolo, 3D lenkiško ažuolo spalvos

Papildomas mokėstis už durų pritraukėjo sutvirtinimą taikomas durų staktoms su 45° sujungimo kampu

2 grupės CPL - laminatas CPL natūralus halifax ažuolas.

# REGULIUOJAMOS STAKTOS

LYGIABRIAUNĖS SU T80 ARBA T63 KAMPAINIU

## KONSTRUKCIJA

Reguliuojama lygiabraunė stakta pagaminta iš aukštos kokybės medienos pagamintų plokščių. Iš matomos pusės visa padengta „DRE-Cell Decor“ medžio rašto plėvele, 3D plėvele, CPL laminatu arba gali būti nudažyta\*\*. Jos konstrukcija pritaikyta 40 mm storio varčioms, todėl ją galima naudoti 75-320 mm storio sienose. **Baltos matinės, juodos matinės 2, baltos dažytos UV akrilu, baltos pušies, smėlinio ąžuolo, lenkiškas ąžuolas 3D lenkiško ąžuolo, baltos lakuotos, juodos lakuotos spalvų, LUX ir WOOD kolekcijų dekorų atveju galima naudoti 90° sijos sujungimo kampas su T80 kampainiu.**

\*\* Siekiant užtikrinti aukštą dažytų ir lakuotų staktų kokybę, prieš lakavimą ar dažymą jos padengiamos specialia vienodą pagrindą sudaranti medžiaga.

## PANAUDOJIMAS

Lygiabraunė reguliuojama durų stakta su „Estetic 80“ vyriais taikoma visoms DRE kolekcijoms, Lygiabraunio varianto su „Estetic 80“ vyriais.

## KOMPLEKTO TURINYS

Pagrindinė sija (horizontalus elementas ir du vertikalūs elementai), su plačiu kampainiu (80 mm) su mažais skerspjūvio profilio apvalumo spinduliais (R2), durų tarpiklis, vyrių komplektas, komponentų komplektas staktai įrengti pagal pridedamas instrukcijas. Durų staktos supakuotos į kartonines pakuotes.



! kainas įeina 2 vyriai su montavimo plokštėmis.

- » Dvivėrių durų staktos kaina: +50 % (naudojant 3 „Estetic 80“ vyrius, priemoka )
- » Priemoka už trečiąjį lankstą „Estetic 80“
- » Dvivėrių durų staktos kaina: +50 % (naudojant 3 plokštinius vyrius, priemoka )
- » Priemoka už trečiąjį plokštelinį vyrį
- » Priemoka už 90° sujungimo kampą, matinės baltos, matinės juodos 2, balto UV akrilinio lako, baltos pušies, smėlinio ąžuolo, vintage ąžuolo, 3D lenkiško ąžuolo spalvos ir WOOD kolekcijos dekorai (standard blizgus, metalinis blizgus, standard matinis, xtrema matinis)
- » Papildomas mokestis už durų pritraukėjo sutvirtinimą taikomas durų staktoms su 45° sujungimo kampu



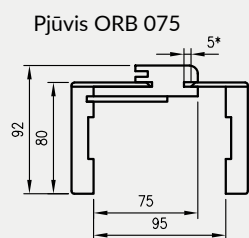
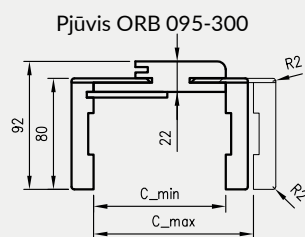

## Lygiabriaunių durų su ORB vertikalus pjūvis

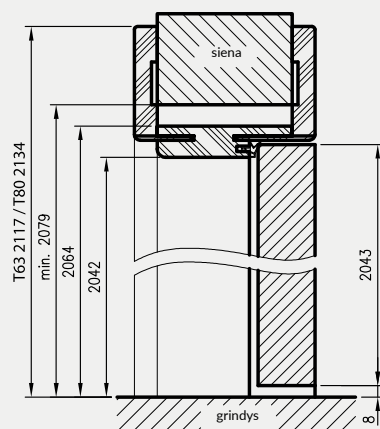

būtiną angos aukštis sienoje 2079 mm

## ORB sujungimas 45° kampu

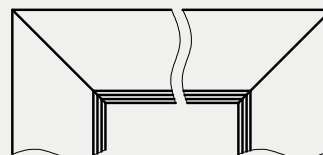

## ORB sujungimas 90° kampu \*\* kampainis T80

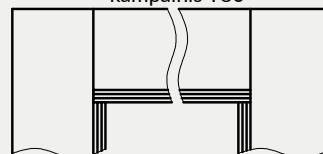

\*\* jungtis 90° kampu galimos spalvos matinis balta, matinė juoda 2, balta UV akrilu dažyta, balta pušis, smėlio ažuolas, 3D Polish ažuolas, baltas lakas, juodas lakas ir dekorai iš LUX ir WOOD kolekcijų

## Horizontalus pjūvis ORB

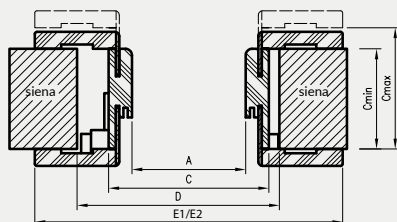

A - būtiną angos sienoje plotis

E1 - T63 kampainio matmenys

E2 - T80 kampainio matmenys

\* Stakta 075-095 yra kitokio skerspjūvio, 75-89 mm sienos storiui reikės patiems patrupinti judančio kampainio įlaidus.

## dvivėrėms durims

	A	C	D	E1	E2
120	1274	1318	1350	1424	1458
130	1374	1418	1450	1524	1558
140	1474	1518	1550	1624	1658
150	1574	1618	1650	1724	1758
160	1674	1718	1750	1824	1858
170	1774	1818	1850	1924	1958
180	1874	1918	1950	2024	2058

## vienvėrėms durims

	A	C	D	E1	E2
60	627	671	700	777	811
70	727	771	800	877	911
80	827	871	900	977	1011
90	927	971	1000	1077	1111
100	1027	1071	1100	1177	1211

ST juodas dekoras ir laminatai: standartinis blizgus, blizgus metalinis, standard matinis, xtreme matinis tik su T80 kampainiu

Į kainas įeina 2 vyriai su montavimo plokštėmis.

- » Dvivėrių durų staktos kaina: +50 % (naudojant 3 „Estetic 80“ vyrius, priemoka )
- » Priemoka už trečiąjį lankstą „Estetic 80“
- » Dvivėrių durų staktos kaina: +50 % (naudojant 3 plokštelines vyrius, priemoka )
- » Priemoka už trečią plokštelinį vyrių
- » Priemoka už 90° sujungimo kampų sujungimą, matinės baltos, matinės juodos 2, balto UV akrilinio lako, baltos pušies, smėlinio ažuolo, 3D lenkiško ažuolo, vintage ažuolo, balto lako, juodo lako spalvos ir LUX, WOOD kolekcijų dekorai (standard blizgus, metalinis blizgus, standard matinis, xtreme matinis)
- » Papildomas mokėstis už durų pritraukėjo sutvirtinimą taikomas durų staktoms su 45° sujungimo kampu

# REGULIUOJAMOS STAKTOS

UŽLAIDINĖ, KINTAMO AUKŠČIO SU T80 ARBA T63 KAMPAINIU

Atsižvelgdami į klientų susidomėjimą nestandartinių matmenų durimis, įvedėme 3 papildomus aukščio variantus „Modern“ ir „Plus“ kolekcijoms bei „Standard 10“ varčios modelį su reguliuojama stakta.

## PANAUDOJIMAS

Reguliuojama stakta su kintamu aukščiu gali būti naudojama „Standard 10“, „Modern“, „Plus“ užlaidinėms varčioms, trijuose papildomuose varčios aukščio variantuose: 1983 mm, 2110 mm ir 2240 mm.

## KOMPLEKTO TURINYS

Pagrindinė sija (horizontalus elementas ir du vertikalūs elementai su maskavimo elementais), durų tarpiklis, vyrių kompleksas, komponentų kompleksas staktai įrengti pagal pridėdamos instrukcijas.

Staktos supakuotos į kartoninę pakuotę.

Visos 3 papildomų aukščio variantų staktos turi būti su 3 vyriais.



Vertikalus pjūvis OR

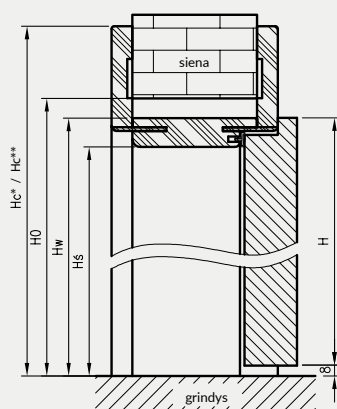

H	Hs	Hw	H0	Hc**	Hc*
1983	1969	1991	2006	2061	2044
2110	2096	2118	2133	2188	2171
2240	2226	2248	2263	2318	2301

Hc\* -- varčios aukštis su T63 kampainiu  
Hc\*\* -- varčios aukštis su T80 kampainiu

vienvėrėms durims

	A	C	D	E**	E*
60	602	646	680	786	752
70	702	746	780	886	852
80	802	846	880	986	952
90	902	946	980	1086	1052
100	1002	1046	1080	1186	1152

dvivėrėms durims

	A	C	D	E**	E*
120	1235	1279	1315	1419	1385
130	1335	1379	1415	1519	1485
140	1435	1479	1515	1619	1585
150	1535	1579	1615	1719	1685
160	1635	1679	1715	1819	1785
170	1735	1779	1815	1919	1885
180	1835	1879	1915	2019	1985
190	1935	1979	2015	2119	2085
200	2035	2079	2115	2219	2185

OR su kamp. T80 pjūvis

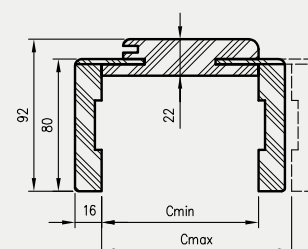

Horizontalus pjūvis OR

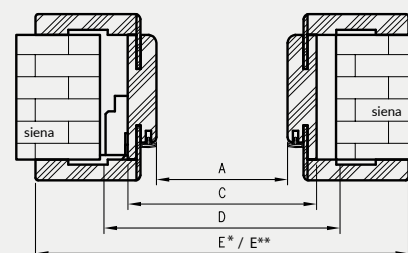

A - būtinas angos sienoje plotis  
H - varčios aukštis  
H0 - būtinas angos sienoje aukštis

ST juodas dekoras galimas tik su T80 kampainiu

# REGULIUOJAMOS STAKTOS

LYGIABRIAUNĖ, KINTAMO AUKŠČIO SU T80 ARBA T63 KAMPAINIU

Atsižvelgdami į klientų susidomėjimą nestandartinių matmenų lygiabriaunėms durimis, įvedėme 3 papildomas aukščio variantus „Modern“ ir „Plus“ kolekcijoms bei „Standard 10“ varčios modelį su reguliuojama be stakta. Staktos konstrukcija tokia pat kaip ir reguliuojamos lygiabriaunės staktos (skiriasi tik aukštis).

## PANAUDOJIMAS

Reguliuojama lygiabriaunė stakta su kintamu aukščiu gali būti naudojama „Standart 10“, „Modern“, „Plus“ užlaidinėms varčioms, trijuose papildomuose varčios aukščio variantuose: 1983 mm, 2110 mm ir 2240 mm.

## KOMPLEKTO TURINYS

Pagrindinė sija (horizontalus elementas ir du vertikalūs elementai su maskavimo elementais), durų tarpklis, vyrių komplektas, komponentų komplektas staktai įrengti pagal pridėdamas instrukcijas.

Staktos supakuotos į kartoninę pakuotę.

Visos 3 papildomų aukščio variantų staktos turi būti su 2 arba 3 vyriais.

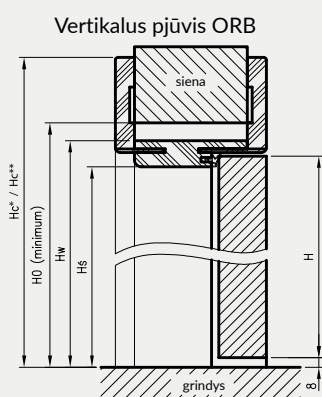
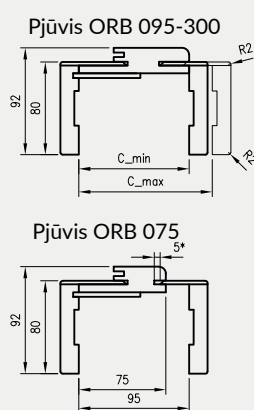

H	Hs	Hw	H0	Hc**	Hc*
1983	1982	2004	2019	2074	2057
2110	2109	2131	2146	2201	2184
2240	2239	2261	2276	2331	2314

H0 - būtinas angos senoje aukštis

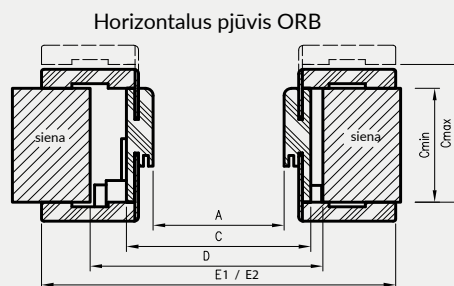

E1 - T63 kampainio matmenys  
E2 - T80 kampainio matmenys

dvivėrėms durims

	A	C	D	E2	E1
120	1274	1318	1350	1458	1424
130	1374	1418	1450	1558	1524
140	1474	1518	1550	1658	1624
150	1574	1618	1650	1758	1724
160	1674	1718	1750	1858	1824
170	1774	1818	1850	1958	1924
180	1874	1918	1950	2058	2024

vienvėrėms durims

	A	C	D	E2	E1
60	627	671	700	811	777
70	727	771	800	911	877
80	827	871	900	1011	977
90	927	971	1000	1111	1077
100	1027	1071	1100	1211	1177

\* **DĖMESIO:** stakta 075-095 yra kitokio skerspjūvio, 75-89 mm sienos storiui reikės patiems patrupinti judančio kampinio įlaidus.

A - būtinas angos senoje plotis

ST juodas dekoras ir laminatai: standard blizgus, blizgus metalinis, standard matinis, xtreme matinis tik su T80 kampainiu

1983 ir 2043 aukščio varčios kainos pateikiamos 144-145 p.

Į kainas įeina 2 vyriai su montavimo plokštėmis.

Dvivėrių durų staktos kaina: +50 % (naudojant 3 vyrius, priemoka)

» Priemoka už trečiąjį lankstą „Estetic 80“

» Papildomas mokestis už durų pritraukėjo sutvirtinimą taikomas durų staktoms su 45° sujungimo kampu

» Priemoka už 90° sujungimo kampų sujungimą standard blizgus, metalinis blizgus, standard matinis, xtreme matinis)

# REGULIUOJAMOS STAKTOS

DURIMS SU APVERSTA UŽLAIDA

## KONSTRUKCIJA

Reguliuojama stakta su apversta užlaida pagaminta iš aukštos kokybės medienos plokštės. Iš matomos pusės padengta ekologiška, medžio rašto dekoratyvine plėvele DRE Cell, CP juoda ST arba nudažyta aukščiausios kokybės akrilinais UV lakais. Siekiant užtikrinti aukštą dažytų staktų kokybę, prieš dažymą jos padengiamos vienoda pagrinda sudarancia specialia medžiaga. Jos konstrukcija pritaikyta 40 mm storio varčioms, todėl ją galima naudoti 90 - 290 mm storio sienose. Sujungimas 45° kampu.

## PANAUDOJIMAS

Stakta su apversta užlaida naudojama pasirinktoms kolekcijoms: „Estra“, „Nestor“, „Nova Cell“ Uni, Binito, Fargo.

## KOMPLEKTO TURINYS

Pagrindinė sija (horizontalus elementas ir du vertikalūs elementai), kampainis T80 (horizontalus ir du vertikalūs) durų tarpiklis, vyrių „Estetic 1821“ komplektas, magnetinio užrakto skląstis, komponentų komplektas staktai įrengti pagal pridedamas instrukcijas. Durų staktos supakuotos į kartonines pakuotes.

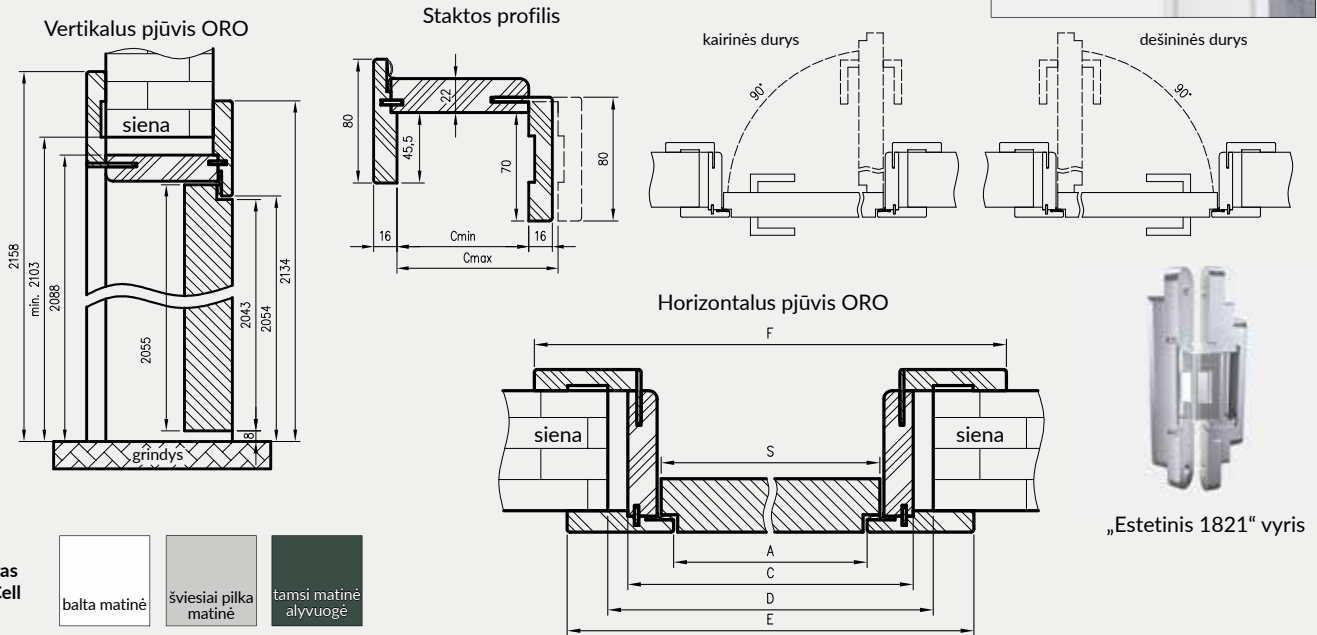

Dekoras DRE-Cell



Dekoras CPL



Dekoras dažytas



balta - UV akrilo lakas - RAL 9003  
pieno spalva - RAL 9001  
latte - Flugger 4362, NCS S1505-Y50R  
pilka - RAL 7035

Būtinasis angos aukštis sienoje = 2103 mm  
A - būtinasis angos plotis

	A	C	D	E	F	S
60	625	694	724	785	834	644
70	725	794	824	885	934	744
80	825	894	924	985	1034	844
90	925	994	1024	1085	1134	944
100	1025	1094	1124	1185	1234	1044

Priemoka už trečiąjį lankstą „Estetic 1821“

# REGULIUOJAMAS TUNELIS

SU T63, T80 KAMPAINIAIS

Reguliuojamas tunelis yra dekoratyvinis angos sienoje apdaila. Jis gali būti naudojamas kaip atskiras sprendimas arba kaip neatsiejama NT sieninės stumdamos sistemos dalis.

Reguliuojamas tunelis vizualiai panašus į reguliuojamą durų staktą, tačiau turi keletą skirtumų:

- » negalima sumontuoti vyrių
- » nėra spragtuko
- » nėra frezavimo tarpikliu, skirtingi priekinių ir galinių kampainių aukščiai ir diapazonai (vertės E ir F lentelėse)

TUN su kamp. T80 pjūvis

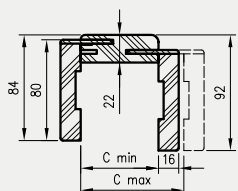

TUN su kamp. T63 pjūvis

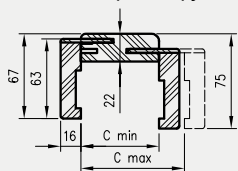

Reguliuojamo tunelio su kamp. T80 vertikalus pjūvis

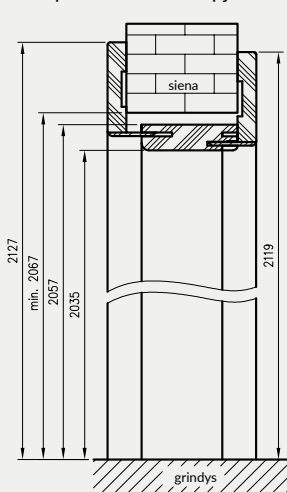

Reguliuojamo tunelio su kamp. T63 vertikalus pjūvis

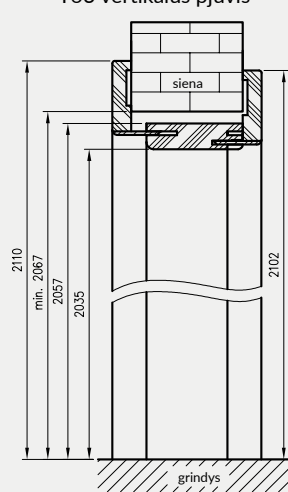

**DĖMESIO:** Siekiant užtikrinti aukštą dažytų tunelių kokybę, prieš dažymą jos padengiamos vienodą pagrindą sudarancia specialia medžiaga.

būtinās angos aukštis sienoje 2067 mm

## Pavienis reguliuojamas tunelis

simbolis	60	70	80	90	100
A	602	702	802	902	1002
C	646	746	846	946	1046
D	664	764	864	964	1064
E*	752	852	952	1052	1152
E**	786	886	986	1086	1186
F*	736	836	936	1036	1136
F**	770	870	970	1070	1170

A - būtinās angos sienoje plotis  
E\* taikoma reguliuojamam tuneliui su kamp. T63  
E\*\* taikoma reguliuojamam tuneliui su kamp. T80

### PASIRINKIMAI SU PRIEMOKA

tunelis dvivėrėms durims: +30 %

TUN skerspjūvis

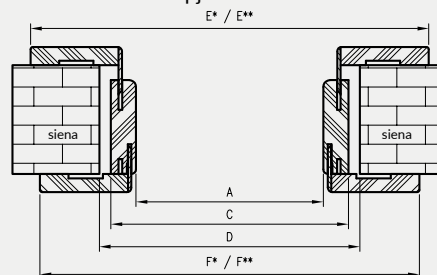

ST juodas dekoras galimas tik su T80 kampainiu

## Dvigubas reguliuojamas tunelis

simbolis	120	130	140	150	160	170	180	190	200
A	1200	1300	1400	1500	1600	1700	1800	1900	2000
C	1244	1344	1444	1544	1644	1744	1844	1944	2044
D	1264	1364	1464	1564	1664	1764	1864	1964	2064
E*	1350	1450	1550	1650	1750	1850	1950	2050	2150

simbolis	120	130	140	150	160	170	180	190	200
E**	1384	1484	1584	1684	1784	1884	1984	2084	2184
F*	1334	1434	1534	1634	1734	1834	1934	2034	2134
F**	1368	1468	1568	1668	1768	1868	1968	2068	2168

2 grupės CPL - laminatas CPL natūralus halifax ažuolas.



UNI 10 - balta

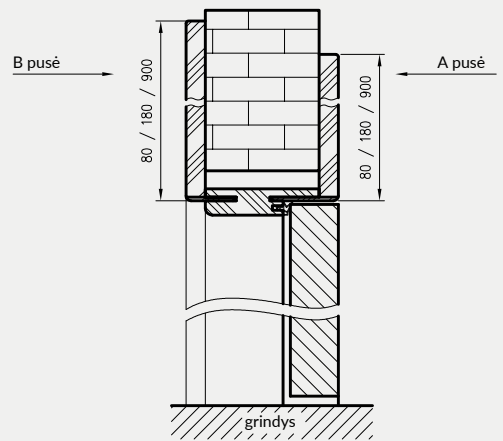

| kainas įeina 2 vyriai su montavimo plokštėmis.  
Priemoka už trečiąjį lankstą „Estetic 80“

Dekoras

balta	pieno spalva	latte	pilka
-------	--------------	-------	-------

balta UV akrilo lakas - RAL 9003  
pieno spalva - RAL 9001  
latte - Flugger 4362, NCS S1505-Y50R  
pilka - RAL 7035

komplekto kaina	=	dviejų vertikalių sijų kainos	+	viršutinės sijos su kampinėmis plokštėmis kainos
-----------------	---	----------------------------------	---	--

### KONSTRUKCIJA

Reguliuojama lygiabriaunė stakta pagaminta iš aukštos kokybės medienos plokščių. Iš matomos pusės visa padengta specialia plėvele ir po to nudažyta. Jos konstrukcija pritaikyta 40 mm storio varčioms, todėl ją galima naudoti 75-320 mm storio sienose. Abiejose staktos pusėse sąramose yra specialios kampinės plokštės, kurių matmenys: 80 mm, 180 mm arba 900 mm.

### PANAUDOJIMAS

Reguliuojamų lygiabriaunė stakta su kampinėmis plokštėmis naudojama dažytoms atvirioms lygiabriaunės varčios DRE kolekcijoms.

### KOMPLEKTO TURINYS

Pagrindinė sija su plačiu kampiniu (80 mm) su mažais skerspjūvio profilio apvalumo spinduliais (R2), viršutinė sija su kampinėmis plokštėmis pasirinkimui, durų tarpiklis, vyrų kompleksas, komponentų kompleksas staktai įrengti pagal pridedamas instrukcijas. Durų staktos supakuotos į kartonines pakuotes.

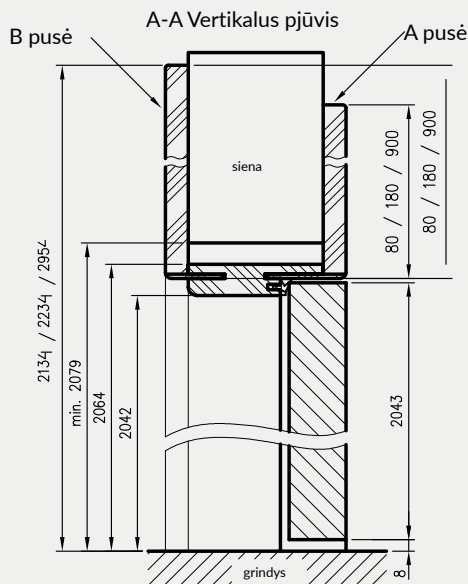
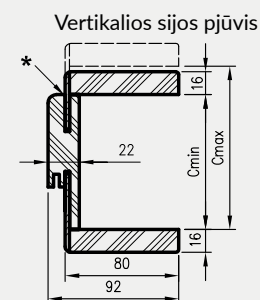
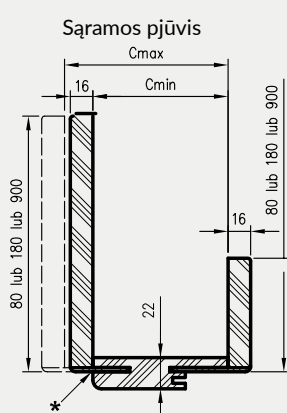

Būtinasis angos aukštis sienoje = 2079 mm

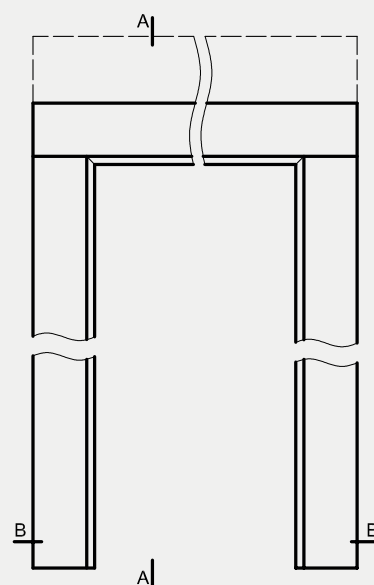

\* Dėmesio - durų stakta 075-095 turi seklesnį grovelį judančiam kampainiui, 5-89 mm sienos storiui reikės patiems patrupinti judančio kampinio įlaidus.

\*\* - trečias vyris, pasirinkimas su priemoka

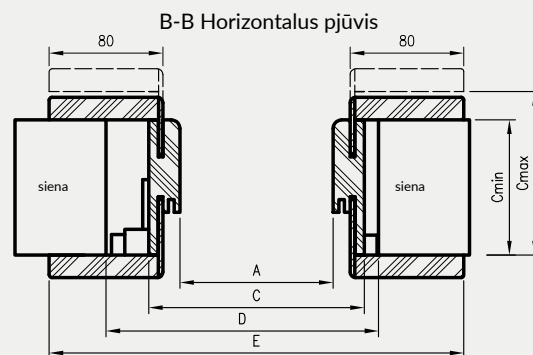

A - būtinasis angos sienoje plotis

vienvėrėms durims

	A	C	D	E
60	627	671	700	811
70	727	771	800	911
80	827	871	900	1011
90	927	971	1000	1111
100	1027	1071	1100	1211

# PAPLATINIMO PLOKŠTĖS

## PANAUDOJIMAS

Paplatinimo plokštė yra sienoje esančio praėjimo dekoratyvinės apdailos dalis arba elementas padidinantis galimybę montuoti staktas ant storesnių nei 320 mm sienų. Skydas yra reguliuojamų staktų ir reguliuojamų tunelių centrinių dalių paplatinimas. Jis gali būti naudojamas naudojant reguliuojamus kampainius iš anksčiau užsakytų staktų arba tunelių su 45° sujungimu.

90° sujungimo kampas prie OR skydų, matinės baltos, matinės juodos 2, balto UV akrilinio lako, baltos pušies, vintage ąžuolo, smėlinio ąžuolo, 3D lenkiško ąžuolo spalvos

90° sujungimo kampas prie ORB skydų, matinės baltos, matinės juodos 2, balto UV akrilinio lako, baltos pušies, smėlinio ąžuolo, vintage ąžuolo, 3D lenkiško ąžuolo spalvos, akrilo laminatų (standard blizgus, metalinis blizgus, standard matinis, xtrema matinis)

Įvairaus aukščio praplečiančios plokštės gaminamos iš faneros grupės Cell, CPL ir laminatų: blizgus metalinio, standard matinio, standard blizgus, xtrema matinio.



## KOMPLEKTO TURINYS

- » dvi vertikalios sijos
- » horizontali sija
- » trys jungiamieji įlaidai
- » priedai sijų sujungimui

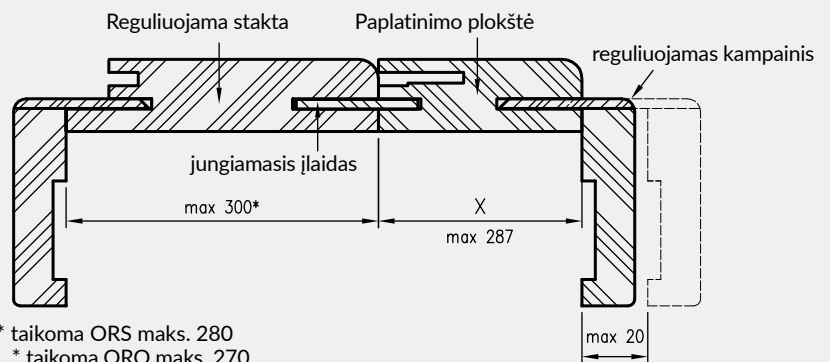
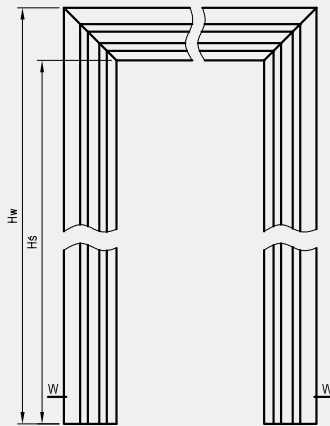

- \* taikoma ORS maks. 280
- \* taikoma ORO maks. 270
- \* taikoma TUN maks. 287

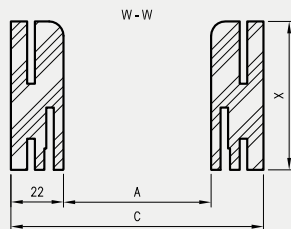

skydo skerspjūvio pločio variantai

X	062	082	107	127	147	167	187	207	227	247	267	287
---	-----	-----	-----	-----	-----	-----	-----	-----	-----	-----	-----	-----



# PAPLATINIMO PLOKŠTĒS

## OR paplatinimo plokščių matmenys - reguliuojamos staktos užlaidinems durims

aukščio variantai					vienvėrėms durims							dvivėrėms durims										
	PL	198X	211X	224X	„60“	„70“	„80“	„90“	„100“	„110“	„100d“	„110d“	„120“	„130“	„140“	„150“	„160“	„170“	„180“	„190“	„200“	
Hs	2029	1969	2096	2226	A	602	702	802	902	1002	1102	1035	1135	1235	1335	1435	1535	1635	1735	1835	1935	2035
Hw	2051	1991	2118	2248	C	646	746	846	946	1046	1146	1079	1179	1279	1379	1479	1579	1679	1779	1879	1979	2079

## ORB\_45° paplatinimo plokščių matmenys - reguliuojamos staktos lygiabriaunėms durims 45°

aukščio variantai					vienvėrėms durims						dvivėrėms durims						
	PL	198X	211X	224X	„60“	„70“	„80“	„90“	„100“	„120“	„130“	„140“	„150“	„160“	„170“	„180“	
Hs	2042	1982	2109	2239	A	627	727	827	927	1027	1274	1374	1474	1574	1674	1774	1874
Hw	2064	2004	2131	2261	C	671	771	871	971	1071	1318	1418	1518	1618	1718	1818	1918

## TUN paplatinimo plokščių matmenys - reguliuojami tuneliai

		vienvėrėms durims					dvivėrėms durims									
	PL	„60“	„70“	„80“	„90“	„100“	„120“	„130“	„140“	„150“	„160“	„170“	„180“	„190“	„200“	
Hs	2035	A	602	702	802	902	1002	1200	1300	1400	1500	1600	1700	1800	1900	2000
Hw	2057	C	646	746	846	946	1046	1244	1344	1444	1544	1644	1744	1844	1944	2044

## ORC paplatinimo plokščių matmenys - stiklinių durų reguliuojamos staktos

	PL	„60“	„70“	„80“	„90“	
Hs	2035	A	600	700	800	900
Hw	2057	C	644	744	844	944

## ORS paplatinimo plokščių matmenys - reguliuojamos staktos sulankstomoms durims

	PL	„80“	„90“	„100“	
Hs	2029	A	806	906	1006
Hw	2051	C	850	950	1050

## ORO paplatinimo plokščių matmenys - reguliuojamos staktos durims su apversta užlaida

	PL	„60“	„70“	„80“	„90“	„100“	
Hs	2066	A	650	750	850	950	1050
Hw	2088	C	694	794	894	994	1094

# FIKSUOTOS PLIENINĖS STAKTOS

## KONSTRUKCIJA

Plieninės durų staktos gaminamos iš 1,5 mm storio mažo kiekio anglies plieno lakšto, padengto apsaugine organinio lako danga. Durų stakta susideda iš dviejų vertikalių sijų: skląstinės ir vyrių (dvivėrių durų staktose abi vertikalios sijos yra vyrių) ir sąramos, nuolat sujungtų viena su kita suvirinant. Vertikalios vyrių sijos turi vyrių lizdus, o vertikalios skląstinės sijos turi išpjovą liežuviui ir skląščiams tam skirtos durų varčios užraktui (komplekte yra užlaidinis tarpiklis). Durų staktos profilis, jo išmatavimai, komplektacija ir spalvos priklauso nuo pasirinkto varianto – durų, kurioms bus naudojama durų stakta, tipo.

## NAUDOJIMAS / OSS STAKTŲ TIPAI (FIKSUOTOS PLIENINĖS STAKTOS)

OSS_STAND	OSS vidaus užlaidinėms durims
OSSB_STAND	OSS vidaus lygiabriaunėms durims
OSS_STIKLINĖS	OSS vidaus stiklinėms durims
OSS_ENTER	OSS durims Enter, Enter Akustik, Revos
OSS_SOLID	OSS „Solid“ durims
OSS_SOLID_RC2	OSS „Solid RC2“ durims
OSS_ATHOS	OSS „Athos“ durims
OSS_FORCA	OSS „Forca“ arba „Forca B“ durims
OSS_OLIMP_EI30	OSS „Solid EI-30“ durims

Visos staktos skirtos įrengti ant jau paruoštų grindų.

### STANDARTE OSS STAND

- » lizdai 2, 3, 4 arba 6 vyriams
- » pagrindinio užrakto užkabos lizdas

### STANDARTE OSSB STAND

- » lizdai 2 arba 4 vyriams
- » magnetinio užrakto skląstis

### STANDARTE OSS STIKLINĖS

- » lizdai 2 vyriams
- » užrakto užkabos lizdas

### STANDARTE OSS ENTER

- » lizdai 3 vyriams
- » pagrindinio užrakto užkabos arba papildomo viršutinio užrakto lizdas

### STANDARTE OSS SOLID

- » lizdai 3 vyriams
- » papildomi lizdai apsauginiams kaiščiams
- » lizdai SOLID juostinės spynos užkabų lizdas

### STANDARTE OSS SOLID RC2

- » lizdai 3 trijų dalių vyriams
- » papildomi lizdai apsauginiams kaiščiams
- » lizdai SOLID juostinės spynos užkabų lizdas

### STANDARTE OSS ATHOS, FORCA, FORCA B

- » lizdai 3 trijų dalių vyriams
- » papildomi lizdai apsauginiams kaiščiams
- » 5 taškų juostinės spynos užkabų lizdai (FORCA, FORCA B)
- » pagrindinio užrakto užkabos lizdas (ATHOS)

### STANDARTE OSS OLIMP EI30

- » pagrindinio užrakto užkabos lizdas
- » lizdai 3 trijų dalių vyriams

## SPALVOS

Durų staktos yra padengtos miltelinu būdu dviem blizgumo lygiais: matinės/ smulkios struktūros arba pusiau blizgios/lygios, galimos šių spalvų:



\*\*\* smėlinės spalvos galimos tik pusiau blizgios



# FIKSUOTOS PLIENINĖS STAKTOS

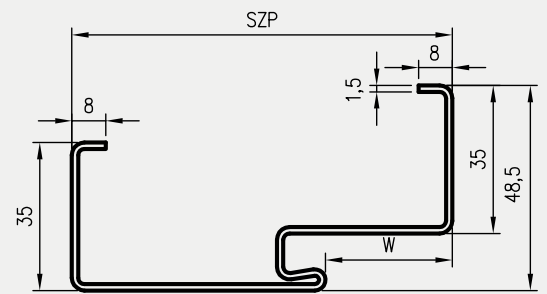
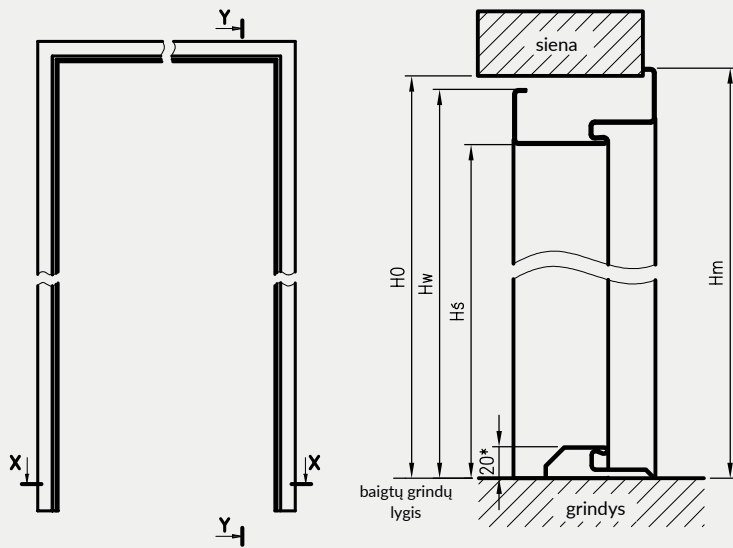

staktos tipas	H0	Hs	Hw	Hm	W	SZP
OSSB STAND	2084	2040,5	2075,5	2089	46	106
OSS STAND	2071	2027,5*	2062,5	2076	30	90
OSS ENTER						
OSS SOLID						
OSS SOLID RC2						
OSS STIKLINĖS	2077	2033,5	2068,5	2082	30	90
OSS ATHOS	2073	2029,5*	2064,5	2078	38	117
OSS FORCA						
OSS OLIMP EI30	2070	2025,5	2060,5	2074		

H0 - įrengimo angos aukštis  
 Hs - staktos gabaritinio aukštis  
 \* - naudojant plieninį slenkstį - tikrasis aukštis gabaritiniam aukštyje bus sumažintas 20 mm

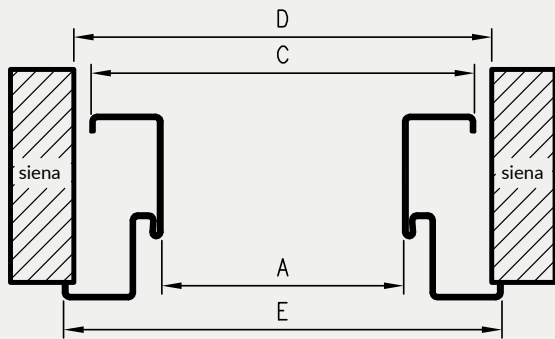

D - montavimo angos plotis

## OSS OLIMP EI30 vienvėrėms durims

simbolis	A	C	D	E
„80“	802	872	889	899
„90“	902	972	989	999
„90E“	917	987	1004	1014
„100“	1002	1072	1089	1099
„110“	1102	1172	1189	1199

## OSS pločio matmenys

simbolis	A	C	D	E	OSS STAND	OSS STIKLINĖS	OSS ENTER	OSS SOLID	OSS SOLID RC2	OSS ATHOS	OSS FORCA
„60“	600	670	687	697	●	●					
„70“	700	770	787	797	●	●	●				
„80“	800	870	887	897	●	●	●	●	●	●	●
„90“	900	970	987	997	●	●	●	●	●	●	●
„90E“ ****	904	974	991	1001	●		●	●	●	●	●
„90E“ ****	915	985	1002	1012						●	●
„100“	1000	1070	1087	1097	●		●	●	●	●	●
„110“	1100	1170	1187	1197	●		●	●	●	●	●

\*\*\*\* - investicinis dydis „90E“ skiriasi techninėms ir kitoms durims

## Staktų kainos

## OSS STAND matmenys dviųvėrėms durims

simbolis	A	C	D	E
„100d“	1034	1104	1121	1131
„110d“	1134	1204	1221	1231
„120“	1234	1304	1321	1331
„130“	1334	1404	1421	1431
„140“	1434	1504	1521	1531
„150“	1534	1604	1621	1631
„160“	1634	1704	1721	1731
„170“	1734	1804	1821	1831
„180“	1834	1904	1921	1931
„190“	1934	2004	2021	2031
„200“	2034	2104	2121	2131

## OSSB Stand vienvėrėms durims

simbolis	A	C	D	E
„60“	624	694	711	721
„70“	724	794	811	821
„80“	824	894	911	921
„90“	924	994	1011	1021
„100“	1024	1094	1111	1121

## OSSB Stand dviųvėrėms durims

simbolis	A	C	D	E
„120“	1271	1341	1358	1368
„130“	1371	1441	1458	1468
„140“	1471	1541	1558	1568
„150“	1571	1641	1658	1668
„160“	1671	1741	1758	1768
„170“	1771	1841	1858	1868
„180“	1871	1941	1958	1968

\* - OSS STAND staktos dviųvėrėms durims, pl. „100d“ - „200“

\*\* - OSS FORCA B - tai OSS FORCA variantas „Forca B“ durims (be atsparumo ugniai)

\*\*\* - vienvėrės OSSB STAND durų staktos su 3 vyriais, priemoka, dviųvėrėms durims su 6 vyriais priemoka

# REGULIUOJAMOS PLIENINĖS STAKTOS

Reguliuojamos staktos esmė yra ta, kad ji leidžia galutinai apdailinti staktą, nereikia atlikti mūro apdailos. Kampinio, uždarančio durų staktas, ištraukimas leidžia reguliuoti +30 mm diapazone

## NAUDOJIMAS / OSR STAKTŲ TIPAI (REGULIUOJAMOS PLIENINĖS STAKTOS)

OSR_STAND	OSR vidaus užlaidinėms durims
OSRB_STAND	OSR vidaus lygiabriaunėms durims
OSR_STIKLINĖS	OSR vidaus stiklinėms durims
OSR_ENTER	OSR durims Enter, Enter Akustik, Revos
OSR_SOLID	OSR „Solid“ durims
OSR_SOLID_RC2	OSR „Solid RC2“ durims
OSR_ATHOS	OSR „Athos“ durims
OSR_FORCA	OSR „Forca“ arba „Forca B“ durims
OSR_OLIMP EI 30	OSR „Olimp EI 30“ durims
OSR_OLIMP EI 60	OSR „Olimp EI 60“ durims

Visos staktos skirtos įrengti ant jau paruoštų grindų.

Staktos tinka sienoms, kurių storis 95-305 mm arba 103-313 mm OSR FORCA, OSR ATHOS ir OSR OLIMP EI30 arba 113-323 mm OSR OLIMP EI 60 atveju. Tam tikram sienos storiui pasirinkite tinkamą staktos variantą, kurio diapazonas Cmin - Cmax tiks gatavos sienos storiui.



## KONSTRUKCIJA

Plieninės durų staktos gaminamos iš 1,5 mm storio mažo kiekio anglies plieno lakšto, dažyto miltelinio būdu. Durų stakta susideda iš dviejų vertikalų sijų: skląstinės ir vyrių (dvivėrių durų staktose abi vertikalios sijos yra vyrių) ir sąramos, nuolat sujungtų viena su kita suvirinant. Vertikalios vyrių sijos turi vyrių lizdus, o vertikalios skląstinės sijos turi išpjovas liežuviui ir skląstius varčios užraktui (komplekte yra užlaidinis tarpiklis). Išorinė ir vidinė staktos pusės yra apsaugotos apsaugine, organinio lako danga. Staktos profilis, jo išmatavimai ir komplektacija priklauso nuo pasirinkto varianto – durų, kurioms bus naudojama stakta, tipo.

### STANDARTE OSR STAND

- » lizdai 2, 3, 4 arba 6 vyriams
- » pagrindinio užrakto užkabos lizdas

### STANDARTE OSRB STAND

- » lizdai 2 arba 4 vyriams
- » magnetinio užrakto skląstis

### STANDARTE OSR STIKLINĖS

- » lizdai 2 vyriams
- » užrakto užkabos lizdas

### STANDARTE OSR ENTER

- » lizdai 3 vyriams
- » pagrindinio užrakto užkabos arba papildomo viršutinio užrakto lizdas

### STANDARTE OSR SOLID

- » lizdai 3 vyriams
- » papildomi lizdai apsauginiams kaiščiams
- » lizdai SOLID juostinės spynos užkabų lizdas

### STANDARTE OSR SOLID RC2

- » lizdai 3 trijų dalių vyriams
- » papildomi lizdai apsauginiams kaiščiams
- » lizdai SOLID juostinės spynos užkabų lizdas

### STANDARTE OSR ATHOS, FORCA, FORCA B

- » lizdai 3 trijų dalių vyriams
- » papildomi lizdai apsauginiams kaiščiams
- » 5 taškų juostinės spynos užkabų lizdai (FORCA, FORCA B)
- » pagrindinio užrakto užkabos lizdas (ATHOS)

### STANDARTE OSR OLIMP EI30

- » lizdai 3 trijų dalių vyriams
- » pagrindinio užrakto užkabos lizdas

### STANDARTE OSR OLIMP EI60

- » lizdai 3 trijų dalių arba objektų vyriams
- » pagrindinio užrakto užkabos lizdas

## SPALVOS

Durų staktos yra padengtos miltelinio būdu dviem blizgumo lygiais: matinės/ smulkios struktūros arba pusiau blizgios/lygios, galimos šių spalvų:

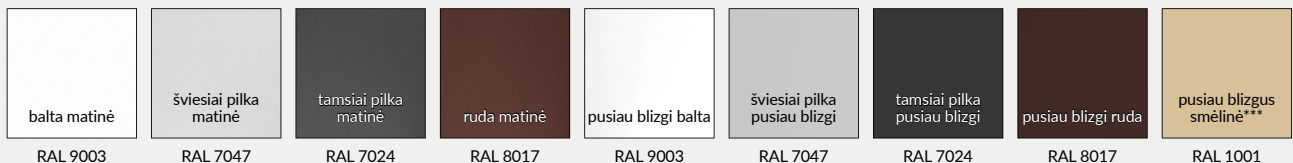

\*\*\* smėlinės spalvos galimos tik pusiau blizgios

# REGULIUOJAMOS PLIENINĖS STAKTOS

UŽLAIDINĖS

## Reguliuojamos, užlaidinės plieninės staktos – matmenys

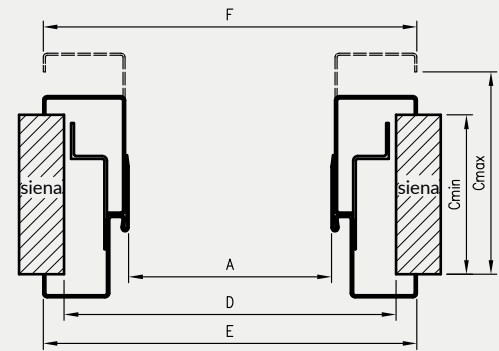
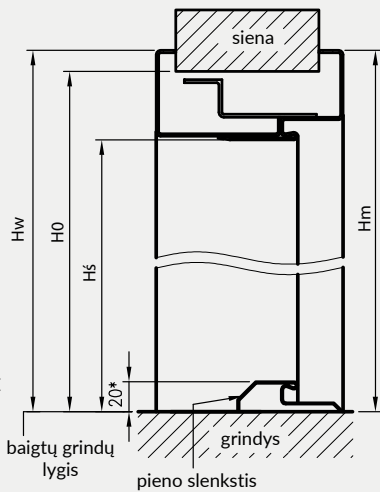

\* - naudojant plieninį slenkstį - tikrasis aukštis gabaritiniame aukštyje bus sumažintas 20 mm

D - angos sienoje plotis

### OSR staktos profilis su T57 uždarymo kampainiu

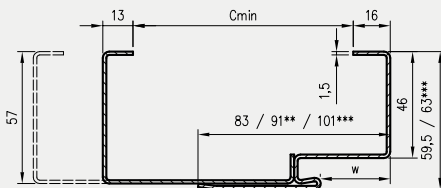

\*\* 91 skirta OSR ATHOS, OSR FORCA, OSR FORCA B ir OSR OLIMP EI 30

\*\*\* taikoma OSR Olimp EI 60

### OSR OLIMP EI30 vienvėrėms durims

simbolis	A	D	E	F
„80“	802	892	921	921
„90“	902	992	1021	1021
„90E“	917	1007	1036	1036
„100“	1002	1092	1121	1121
„110“	1102	1192	1221	1221

### OSR OLIMP EI60 vienvėrėms durims

simbolis	A	D	E	F
„80“	797	894	923	916
„90“	897	994	1023	1016
„90E“	926	1023	1052	1045
„100“	997	1094	1123	1116
„110“	1097	1194	1223	1216

### OSR pločio matmenys

simbolis	A	D	E	OSR STAND	OSR STIKLINĖS	OSR ENTER	OSR SOLID	OSR SOLID RC2	OSR ATHOS	OSR FORCA
„60“	600	690	719	•	•					
„70“	700	790	819	•	•	•				
„80“	800	890	919	•	•	•	•	•	•	•
„90“	900	990	1019	•	•	•	•	•	•	•
„90E“ ****	904	994	1023	•		•	•	•		
„90E“ ****	915	1005	1034						•	•
„100“	1000	1090	1119	•		•	•	•	•	•
„110“	1100	1190	1219	•		•			•	

\*\*\*\* - investicinis dydis „90E“ skiriasi techninėms ir kitoms durims

### OSR STAND matmenys dvivėrėms durims

simbolis	A	D	E	F
„100d“	1034	1124	1153	1153
„110d“	1134	1224	1253	1253
„120“	1234	1324	1353	1353
„130“	1334	1424	1453	1453
„140“	1434	1524	1553	1553
„150“	1534	1624	1653	1653
„160“	1634	1724	1753	1753
„170“	1734	1824	1853	1853
„180“	1834	1924	1953	1953
„190“	1934	2024	2053	2053
„200“	2034	2124	2153	2153

staktos tipas	H0	Hs	Hw	Hm	W
OSR STAND					
OSR ENTER	2073	2027,5*	2088	2087	30
OSR SOLID					
OSR SOLID RC2					
OSR STIKLINĖS	2079	2033,5	2094	2093	30
OSR ATHOS	2073	2027,5*	2088	2087	38
OSR FORCA					
OSR OLIMP EI30	2073	2027,5	2088	2087	
OSR OLIMP EI60	2072	2023	2083,5	2086	48

H0 - įrengimo angos aukštis

Hs - staktos gabaritinis aukštis

\* - naudojant plieninį slenkstį - tikrasis aukštis gabaritiniame aukštyje bus sumažintas 20 mm

# REGULIUOJAMOS PLIENINĖS STAKTOS UŽLAIDINĖS



Reguliuojamų plieninių staktų kainos

# REGULIUOJAMOS PLIENINĒS STAKTOS

LYGIABRIAUNĒS

Reguliuojamos, lygiabriaunės plieninės staktos – matmenys

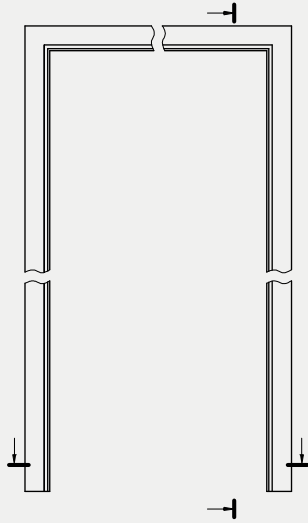

Vertikalus pjūvis OSRB

Y - Y

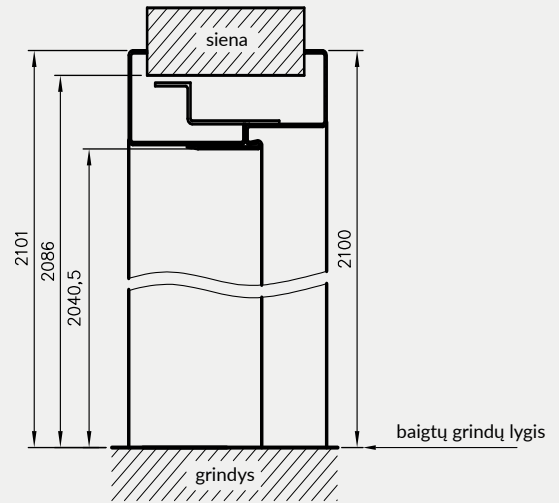

Horizontalus pjūvis OSRB

X - X

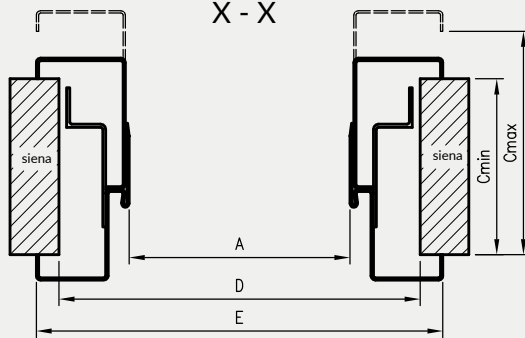

D - montavimo angos plotis

OSRB staktos profilis

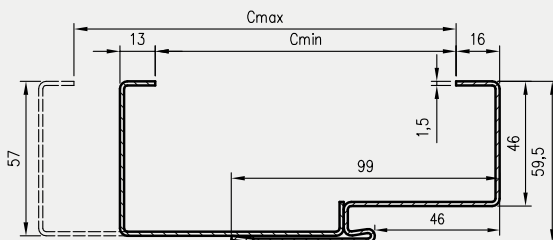

matmenys vienvėrėms durims

simbolis	A	D	E
„60”	624	714	743
„70”	724	814	843
„80”	824	914	943
„90”	924	1014	1043
„100”	1024	1114	1143

matmenys dvivėrėms durims

simbolis	A	D	E
„120”	1271	1361	1390
„130”	1371	1461	1490
„140”	1471	1561	1590
„150”	1571	1661	1690
„160”	1671	1761	1790
„170”	1771	1861	1890
„180”	1871	1961	1990

Dėmesio: priemoka už sutvirtinimą po durų pritaukėju ,

# HIBRIDINĖS PLIENINĖS STAKTOS

## KONSTRUKCIJA:

Hibridinės plieninės durų staktos – tai sprendimas, suderinantis metalinės konstrukcijos tvirtumą su papildomu funkcionalumu, leidžiančiu pilnai įrengti durų staktą naudojant medienos pagrindo staktos elementus, padengtus CPL laminatu. Hibridinė stakta yra fiksuoto pločio metalinės staktos, 11 pločio variantų medienos plokštės ir maskavimo kampo derinys. Šis sprendimas leidžia montuoti 137-337 mm storio staktą (techninėms durims 145-345 ir durims „Olimp EI60“ 155-355) ir sureguliuoti jas iki 20 mm kampainiu. Staktos profilis, jo išmatavimai ir komplektacija priklauso nuo pasirinkto varianto – durų, kurioms bus naudojama durų stakta, tipo.

## NAUDOJIMAS / OSH STAKTŲ TIPAI (HIBRIDINĖS PLIENINĖS STAKTOS)

OSH_STAND	OSH vidaus užlaidinėms durims
OSHB_STAND	OSH vidaus lygiabriaunėms durims
OSH_STIKLINĖS	OSH vidaus stiklinėms durims
OSH_ENTER	OSH durims Enter, Enter Akustik, Revos
OSH_SOLID	OSH „Solid“ durims
OSH_SOLID_RC2	OSH „Solid RC2“ durims
OSH_ATHOS	OSH „Athos“ durims
OSH_FORCE	OSH „Forca“ arba „Forca B“ durims
OSH_OLIMP EI 30	OSH „Olimp EI 30“ durims
OSH_OLIMP EI 60	OSH „Olimp EI 60“ durims

Visos staktos skirtos įrengti ant jau paruoštų grindų.



### STANDARTE OSH STAND

- » lizdai 2 arba 3 vyriams
- » pagrindinio užrakto užkabos lizdas
- » Dvivėrių durų staktoje - lizdai 4 arba 6 vyriams

### STANDARTE OSHB STAND

- » lizdai 2 arba 4 vyriams
- » magnetinio lizdo skląstis

### STANDARTE OSH STIKLINĖS

- » lizdai 2 vyriams
- » užrakto užkabos lizdas

### STANDARTE OSH ENTER

- » lizdai 3 vyriams
- » pagrindinio užrakto užkabos arba papildomo viršutinio užrakto lizdas

### STANDARTE OSH SOLID

- » lizdai 3 vyriams
- » papildomi lizdai apsauginiams kaiščiams
- » lizdai SOLID juostinės spynos užkabų lizdas

### STANDARTE OSH SOLID RC2

- » lizdai 3 trijų dalių vyriams
- » papildomi lizdai apsauginiams kaiščiams
- » lizdai SOLID juostinės spynos užkabų lizdas

### STANDARTE OSH ATHOS, FORCA

- » lizdai 3 trijų dalių vyriams
- » papildomi lizdai apsauginiams kaiščiams
- » 5 taškų juostinės spynos užkabų lizdai (FORCA, FORCA B)
- » pagrindinio užrakto užkabos lizdas (ATHOS)

### STANDARTE OSH OLIMP EI30

- » pagrindinio užrakto užkabos lizdas
- » lizdai 3 trijų dalių vyriams

## SPALVOS

Durų staktos yra padengtos milteliniais būdu dviem blizgumo lygiais: matinė/ smulkios struktūros arba pusiau blizgios/lygios, galimos šių spalvų:

RAL 9003	RAL 7047	RAL 7024	RAL 8017	RAL 9003	RAL 7047	RAL 7024	RAL 8017	RAL 1001

RAL 9005	RAL 9005

Reguliuojama plokštė su maskavimo kampainiu, padengta CPL laminatu, iš žemiau pateikto sąrašo:

\*\*\* smėlinės spalvos galimos tik pusiau blizgios

Laminatas CPL							
	balta	pieno baltumo	pilka	pilka tamsi	betonas 2	ąžuolas gray	Velso ąžuolas
	akacija	riešutas celini	riešutas	medaus ąžuolas	kaštonas	degintas riešutas	juoda ST



# HIBRIDINĖS PLIENINĖS STAKTOS

UŽLAIDINĖS

## Reguliuojamos, užlaidinės hibridinės staktos – matmenys

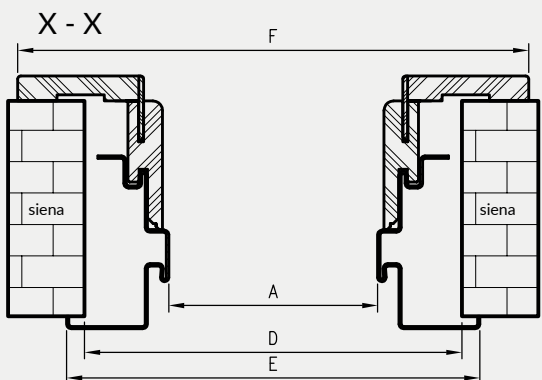
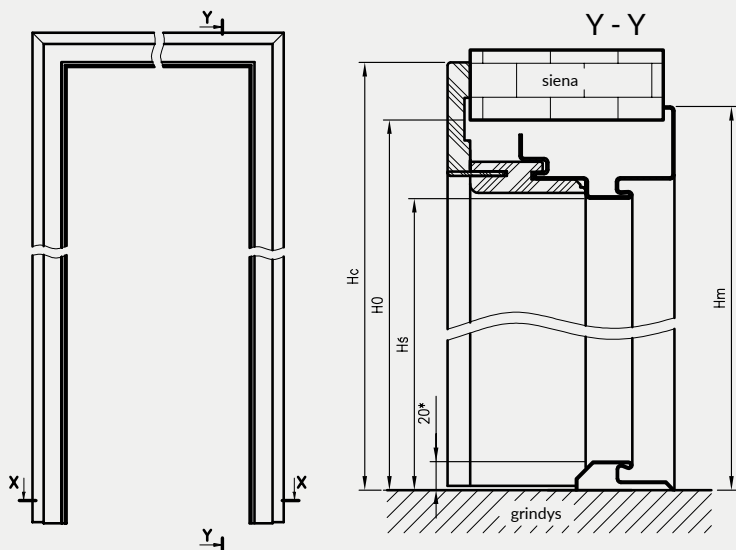

### Staktos profilis

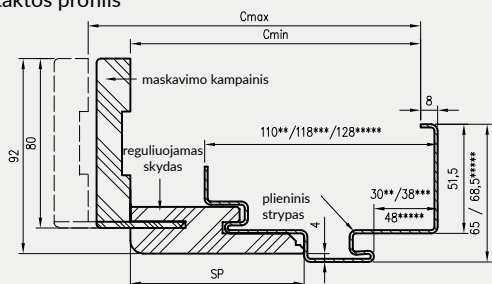

staktos tipas.	H0	Hs	Hm	Hc
OSH STAND	2083	2027,5*	2092,5	2124
OSH ENTER				
OSH SOLID				
OSH SR SOLID RC2	2089	2033,5	2098,5	2130
OSH STIKLINĖS				
OSH ATHOS	2085	2029,5*	2094,5	2126
OSH FORCA				
OSH OLIMP EI30	2081	2025,5	2090	2122
OSH OLIMP EI60	2082	2023	2091,5	2119

H0 - įrengimo angos aukštis

Hs - staktos gabaritinis aukštis

\* - naudojant plieninį slenkstį - gabaritiniame aukštyje bus sumažintas 20 mm

### Būtinai staktų pločiai

simbolis	A	D	E	F	OSH STAND	OSH STIKLINĖS	OSH ENTER	OSH SOLID	OSH SR SOLID RC2	OSH ATHOS	OSH FORCA
„60”	600	710	730	792							
„70”	700	810	830	892	•	•					
„80”	800	910	930	992	•	•	•				
„90”	900	1010	1030	1092	•	•	•	•	•	•	•
„90E” ****	904	1014	1034	1096	•	•	•	•	•	•	•
„90E” ****	915	1025	1045	1107	•		•	•	•		
„100”	1000	1110	1130	1192						•	•
„110”	1100	1210	1230	1292						•	•

\*\*\*\* - investicinis dydis „90E” skiriasi techninėms ir kitoms durims

D - montavimo angos plotis

Tam tikram sienos storiui pasirinkite tinkamą reguliuojamos plokštės variantą su maskavimo kampainiu (Cmin)

### OSH OLIMP EI30 matmenys vienvėrėms durims

simbolis	A	D	E	F
„80”	802	912	932	994
„90”	902	1012	1032	1094
„90E”	917	1027	1047	1109
„100”	1002	1112	1132	1194
„110”	1102	1212	1232	1294

### OSH OLIMP EI60 matmenys vienvėrėms durims

simbolis	A	D	E	F
„80”	797	907	934	989
„90”	897	1007	1034	1089
„90E”	926	1036	1063	1118
„100”	997	1107	1134	1189
„110”	1097	1207	1234	1289

\*\* - kitų DSS staktų matmenys

\*\*\* - OSH ATHOS, OSH FORCA ir OSH OLIMP EI 30 matmenys

\*\*\*\*\* - OSH OLIMP EI 60 matmenys

Staktos kainos = metalinės dalies kaina + reguliuojamo skydo su maskavimo kampainiu kaina

Reguliuojamo skydelio su maskavimo kampainiu kainos

### OSH STAND matmenys dvivėrėms durims

simbolis	A	D	E	F
„100d”	1034	1144	1164	1226
„110d”	1134	1244	1264	1326
„120”	1234	1344	1364	1426
„130”	1334	1444	1464	1526
„140”	1434	1544	1564	1626
„150”	1534	1644	1664	1726
„160”	1634	1744	1764	1826
„170”	1734	1844	1864	1926
„180”	1834	1944	1964	2026
„190”	1934	2044	2064	2126
„200”	2034	2144	2164	2226

# HIBRIDINĖS PLIENINĖS STAKTOS

LYGIABRIAUNĖS

Reguliuojamos, lygiabriaunės hibridinės staktos – matmenys

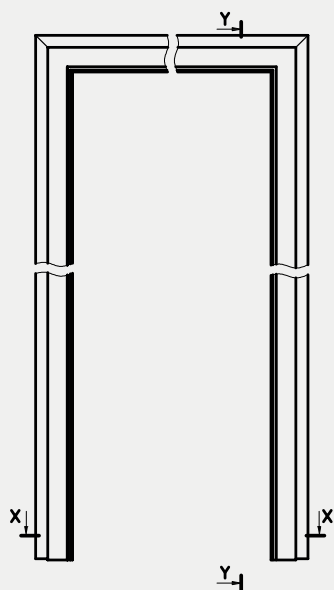

Y - Y Vertikalus pjūvis OSHB

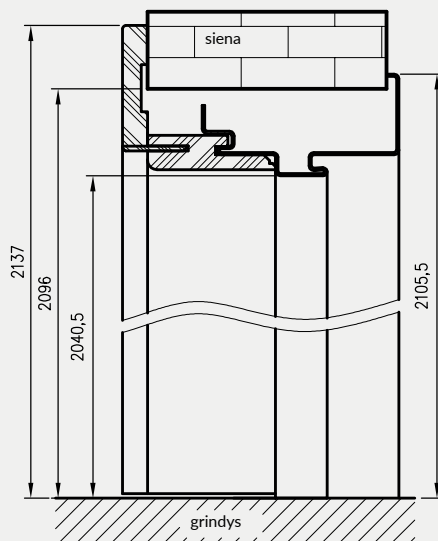

Horizontalus pjūvis OSHB X - X

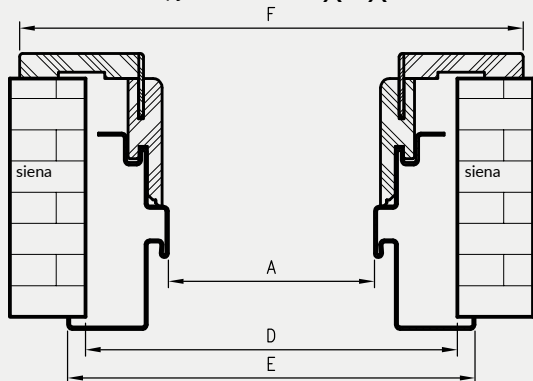

OSHB staktos profilis

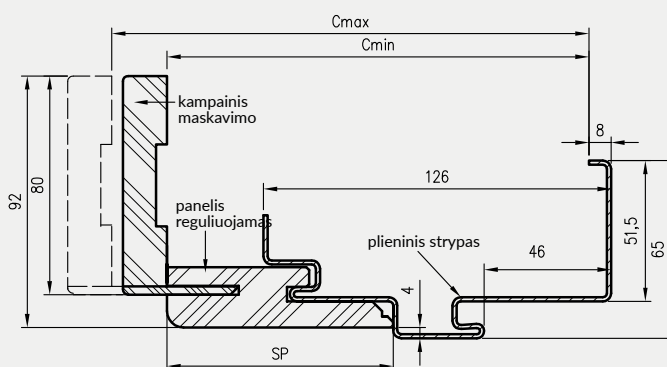

D - montavimo angos plotis

Tam tikram sienos storiui pasirinkite tinkamą reguliuojamos plokštės variantą su maskavimo kampainiu (Cmin)

matmenys vienvėrėms durims

simbolis	A	D	E	F
„60”	624	734	754	816
„70”	724	834	854	916
„80”	824	934	954	1016
„90”	924	1034	1054	1116
„100”	1024	1134	1154	1216

matmenys dvivėrėms durims

simbolis	A	D	E	F
„120”	1271	1381	1401	1463
„130”	1371	1481	1501	1563
„140”	1471	1581	1601	1663
„150”	1571	1681	1701	1763
„160”	1671	1781	1801	1863
„170”	1771	1881	1901	1963
„180”	1871	1981	2001	2063

# MAŽOS KAMPINĖS PLIENINĖS STAKTOS

## KONSTRUKCIJA:

Plieninės durų staktos gaminamos iš 1,2 mm storio mažo kiekio anglies plieno lakšto, padengto apsaugine organinio lako danga. Durų stakta susideda iš dviejų vertikalų sijų: skląstinės ir vyrių (dvivėrių durų staktose abi vertikalios sijos yra vyrių) ir sąramos, nuolat sujungtų viena su kita suvirinant. Vertikalios vyrių sijos turi vyrių lizdus (2-3 vnt.), o vertikalios skląstinės sijos turi išpjovą liežuviui ir skląščiams varčios užraktui (komplekte yra užlaidinis tarpiklis).

## PANAUDOJIMAS

OSMK\_STAND – stakta, skirta užlaidinėms vidaus durims

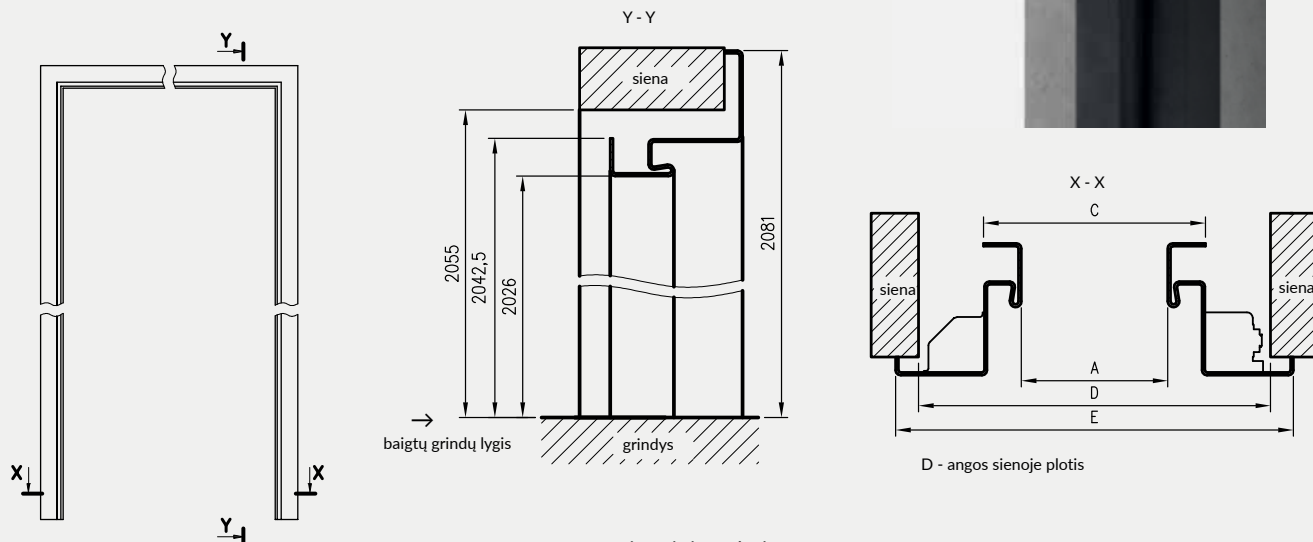

D - angos sienoje plotis

matmenys vienvėrėms durims

simbolis	A	C	D	E
„60“	600	633	690	710
„70“	700	733	790	810
„80“	800	833	890	910
„90“	900	933	990	1010
„90E“	904	937	994	1014
„100“	1000	1033	1090	1110

OSMK staktos profilis

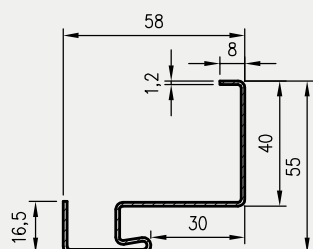

## SPALVOS

Durų staktos yra padengtos miltelinu būdu dviem blizgumo lygiais: matinės/ smulkios struktūros arba pusiau blizgios/lygios, galimos šių spalvų:



\*\*\* smėlinės spalvos galimos tik pusiau blizgios

# RANKENOS



rankena POLARIS - chromas  
DRE-Cell, 3D ir CPL spalvų įdėklai  
akrilo laminato įdėklai



rakto dangtelis



patento dangtelis



vonios dangtelis



rankena POLARIS - matinė juoda  
DRE-Cell, 3D ir CPL spalvų įdėklai  
akrilo laminato įdėklai



rakto dangtelis



patento dangtelis



vonios dangtelis



rankena WEGA - nikelis satinas



rakto dangtelis



patento dangtelis



vonios dangtelis



rankena WEGA - matinė juoda



rakto dangtelis



patento dangtelis



vonios dangtelis



rankena ATRIA - nikelis satinas



rakto dangtelis



patento dangtelis



vonios dangtelis



rankena ATRIA - matinė juoda



rakto dangtelis



patento dangtelis



vonios dangtelis



rankena ORION - nikelis satinas



rakto dangtelis



patento dangtelis



vonios dangtelis

# RANKENOS



rankena ORION - matinė juoda



rakto dangtelis



patento dangtelis



vonios dangtelis



rankena ARCTUS - nikelis satinas



rakto dangtelis



patento dangtelis



vonios dangtelis



Rankena ALTAIR - grafitas



rakto dangtelis



patento dangtelis



vonios dangtelis

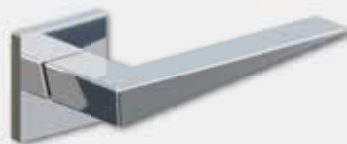

rankena AVIOR -blizgus chromas



rakto dangtelis



patento dangtelis



vonios dangtelis



rankena MIMOSA - matinė juoda



rakto dangtelis



patento dangtelis



vonios dangtelis

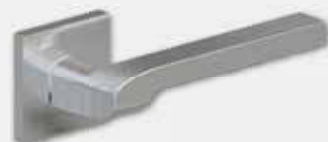

rankena ZETA nikelis satinas



rakto dangtelis



patento dangtelis



vonios dangtelis

# RANKENOS



rankena MEDA - blizgi chromuota  
DRE-Cell, 3D ir CPL spalvų įdėklai 90 PLN **110,7 PLN**  
akrilo laminato įdėklai



rakto dangtelis



patento dangtelis



vonios dangtelis



rankena QUBIK - juoda antibakterinė danga\*



rakto dangtelis



patento dangtelis



vonios dangtelis\*



rankena CUBE SLIM - šlifuotas chromas



rakto dangtelis 60  
PLN **73,8 PLN**



patento dangtelis



vonios dangtelis



CUBE SLIM rankena - blizgus žalvaris



rakto dangtelis



patento dangtelis



vonios dangtelis



rankena TOTAL - matinis šlifuotas nikelis 170  
PLN **209,1 PLN**



rakto dangtelis



patento dangtelis



vonios dangtelis



rankena IBIZA - matinė juoda



rakto dangtelis



patento dangtelis



vonios dangtelis



rankena CUBE - blizgus chromas



rakto dangtelis



patento dangtelis



vonios dangtelis

\* - tualetų rankena ir pasukama rankenėlė padengtos antibakterine danga



rankena CUBE - šlifluotas nikelis



rakto dangtelis



patento dangtelis



vonios dangtelis



rankena CUBE - matinė juoda



rakto dangtelis



patento dangtelis



vonios dangtelis



rankena MONDO - nikelis satinas



rakto dangtelis



patento dangtelis



vonios dangtelis



rankena TREND nikelis satinas



rakto dangtelis



patento dangtelis



vonios dangtelis



rankena LINEA - blizgi chromuota



rakto dangtelis



patento dangtelis



vonios dangtelis



rankena LINEA nikelis satinas



rakto dangtelis



patento dangtelis



vonios dangtelis



rankena ZOJA - šlifluotas žalvaris



rakto dangtelis



patento dangtelis



vonios dangtelis

# RANKENOS



BELLA SLIM rankena - blizgus žalvaris



rakto dangtelis



patento dangtelis



vonios dangtelis



rankena ZORBA - blizgus chromas/satinas



rakto dangtelis



patento dangtelis



vonios dangtelis



rankena QUBIK Fit - juoda



rakto dangtelis



patento dangtelis



vonios dangtelis



rankena DIVA - matinė juoda



rakto dangtelis



patento dangtelis



vonios dangtelis



rankena PROXIMA - nerūdijantis plienas



rakto dangtelis



patento dangtelis



vonios dangtelis



rankena TOPAZ - nerūdijantis plienas



rakto dangtelis



patento dangtelis



vonios dangtelis



rankena TOPAZ - nerūdijantis plienas, juoda matinė



rakto dangtelis



patento dangtelis



vonios dangtelis



rankena JOWISZ - nerūdijantis plienas



rakto dangtelis



patento dangtelis



vonios dangtelis





rankena LUNA SLIM - šlifluotas chromas



rankena LUNA SLIM - blizgus žalvaris



rankena IBIZA - grafitas/chromas



rankena IBIZA nikelis satinas



rankena IBIZA - blizgi chromuota



rankena BETA nikelis satinas



rankena EUROPA nikelis satinas



rankena TOMA - juoda



rakto dangtelis



patento dangtelis



vonios dangtelis



rakto dangtelis



patento dangtelis



vonios dangtelis



rakto dangtelis 40



patento dangtelis



vonios dangtelis



rakto dangtelis



patento dangtelis



vonios dangtelis



rakto dangtelis



patento dangtelis



vonios dangtelis



rakto dangtelis



patento dangtelis



vonios dangtelis



rakto dangtelis



patento dangtelis



vonios dangtelis



rakto dangtelis



patento dangtelis



vonios dangtelis

# RANKENOS



rankena STARK Fit - juoda



rakto dangtelis



patento dangtelis



vonios dangtelis



rankena WARNA - nikelis satinas



rakto dangtelis



patento dangtelis



vonios dangtelis



rankena ALVA LUX - matinė juoda



rakto dangtelis



patento dangtelis



vonios dangtelis



rankena PEM PEM LUX - matinė juoda



rakto dangtelis



patento dangtelis



vonios dangtelis



rankena AS LUX - titanas



rakto dangtelis



patento dangtelis



vonios dangtelis



rankena LUX - matinė auksinė



rakto dangtelis



patento dangtelis



vonios dangtelis



rankena FOKUS - nikelis satinas velvet



rakto dangtelis



patento dangtelis



vonios dangtelis



rankena UNO - nerūdijantis plienas



rakto dangtelis



patento dangtelis



vonios dangtelis



rankena ROMANA - lakuotas chromas/nikelis



rakto dangtelis



patento dangtelis



vonios dangtelis



rankena TIK-QR - antracitas



rakto dangtelis



patento dangtelis



vonios dangtelis



rankena QUBIK - lakuotas nikelis



rakto dangtelis



patento dangtelis



vonios dangtelis



rankena LIBRA - nikelis satinas



rakto dangtelis



patento dangtelis



vonios dangtelis

Dėmesio: pailgi ženklai dangteliai netinka durims su magnetiniu užraktu



rankena ZORBA su pailgu patento dangteliu - blizgus chromas/satinas (tarpas 72 mm) su pailgu - blizgus chromas /



ZORBA rankena su išilgine rakto plokštele - blizgus chromas/satinas (tarpas 72 mm)



rankena ZORBA su pailgu patento dangteliu - blizgus chromas/satinas (tarpas 72 mm) pailgas, lakuotas - blizgus chromas/satinas (tarpas 72 mm)



rankena ZORBA su pailgu patento dangteliu - blizgus chromas/satinas (tarpas 72 mm) su pailgu tualetu dangteliu - blizgus chromas/satinas (tarpas 72 mm)



rankena SHARK juoda ir inox



dangtelis SHARK juodas ir inox



rankena DIVA ir rozetė FORCA 10 ir FORCA B 10 varčiai, sidabro spalva F1 skirta FORCA 10 ir FORCA B 10 durų varčiai, sidabro spalvos F1 rankena rozetė



rankena ONTARIO ir rozetė varčiai SOLID RC2 skirta SOLID RC2 durų varčiai sidabrinė spalva F1 rankena rozetė

Rankena SHARK durims SOLID / ENTER

# RANKENOS



techninė rankena STAR TEC - IV klasė  
matinis nerūdijantis plienas, kaina už komplektą  
(rankena, patento dangtelis)

patento  
dangtelis

varčių storis 55 mm



PEGAZ rankena (tarpas 72 mm)  
juodas matinis patento



rankena TOM su pailgu patento  
dangteliu (tarpas 72 mm) matinis  
chromas

išorinis dangtelis

vidinis dangtelis

DĖMESIO:  
Kairinė arba dešininė rankena\*.  
Rankena su dangteliu, pritaikyta prie  
durų varčios su dviem užraktais, išskyrus  
kolekciją SOLID.



METRO rankena (tarpas 72 mm)  
nerūdijantis plienas patentui

METRO viršutinis dangtelis  
nerūdijantis plienas patentui

\* kairinė rankena

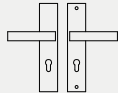

\* dešininė rankena

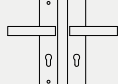

DĖMESIO:  
Rankena su dangteliu, pritaikyta SOLID  
varčioms su dviem užraktais.



TOTAL išorinė rankena su pailgu  
dangteliu (72 mm atstumas)  
inox plus -



TOTAL viršutinis dangtelis  
trumpas inox plus

Dėmesio: pailgi ženklai dangteliai netinka durims su magnetiniu užraktu

## INTARPAI



26/41 cilindras  
- nikelis matinis



26/41 cilindras  
- žalvaris satinas



ZN 30/40 30G/40 SN cilindų  
komplektas  
arba ZN 30/40+40G/30 SN  
satino nikelio



ZN 30/40 30G/40 SB cilindų  
komplektas  
arba ZN 30/40 40G/30 SB  
žalvaris satinas



ZN 27/40+27G/40 cilindų  
komplektas  
arba ZN 27/40+40G/27  
satino nikelio



cilindras 30/30 - nikelis satinas



cilindras 35/35 - nikelis satinas



cilindras 30/40 - satinas

## PRITRAUKĖJAI

DORMA TS-90 impulsinis pritraukėjas

DORMA TS-71 pritraukėjas

GEZE TS 2000 pritraukėjas





mat dre



decormat grafitas



pieniškas laminuotas VSG 22.1, lygus iš abiejų pusių



decormat rudas



žaliuzė



chinchila



balta žievė



VSG juodos spalvos



raštas 2 VETRO

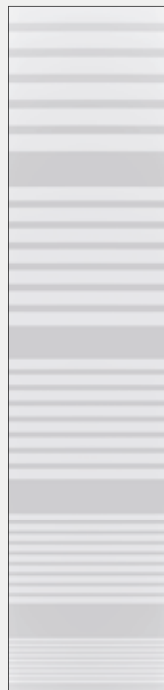

raštas 3 VETRO

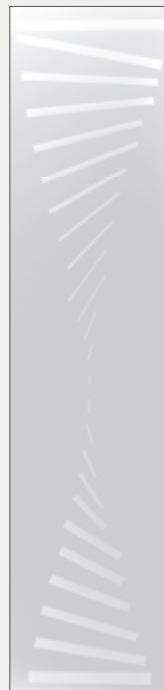

raštas 4 VETRO



raštas 11 VETRO

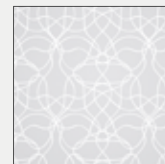

raštas 12 VETRO

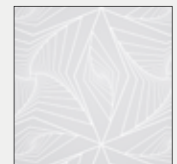

raštas 13 VETRO

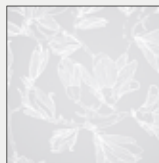

raštas 14 VETRO



raštas 15 VETRO



raštas 10 VETRO



raštas 5 VETRO



raštas 1 VETRO skaidrus

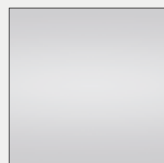

raštas 1 VETRO decormat

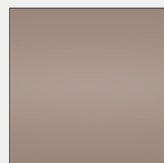

raštas 1 VETRO decormat rudas

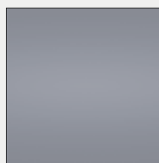

raštas 1 VETRO decormat grafitas



VETRO E, VETRO D1 raštas juodas nepermatomas laminuotas stiklas



VETRO E raštas laminuotas stiklas decormat

## KAINOS

Stiklo kainos ir prieinamumas nurodytos puslapiuose su durų varčiomis. Mūsų kolekcijų durų stiklai turi aversą ir reversą (išskyrus VSG 22.1 ir VETRO E, VETRO D1).

# DEKORAI



balta (rievių struktūra)	balta matinė	balta pušis	Sibiro guoba	sidabrinė	smėlinis ąžuolas
balintas ąžuolas rifliuota	vintage ąžuolas	šviesiai pilka matinė	marrone kaštonas struktūra	evoke ąžuolas	toffi ąžuolas *, ***
antracitas guoba	auksinis ąžuolas rifliuota	riešutas	riešutas karamelė	tamsus venge	betonas oxide
senovinis varis	juoda mat 2	tamsi matinė alyvuogė	tamsi matinė mėlyna	NAUJIENA kašmyras mat	NAUJIENA warm grey mat
NAUJIENA šalavijas ąžuolas					

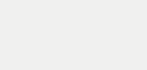
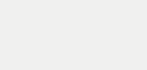

bianco	magnolijos	moro	vino*	cubanit	gabbiano
bigio	mat bianco	mat cemento	mat moro	balta U1027	antracito spalvos* U1290



riešutas amerikietiškas	juodmedis*	guoba	lenkiškas ąžuolas 3D	grand ąžuolas
----------------------------	------------	-------	----------------------	---------------

\* dekorą galima įsigyti kol pasibaigs atsargos  
\*\*\* dekoras tik horizontalių rievių



pilkas halifax ąžuolas	natūralus halifax ąžuolas	halifax tabac ąžuolas	balta guoba	natūrali guoba	tamsi guoba
------------------------	------------------------------	-----------------------	-------------	----------------	-------------



\*Juodas ST dekoras - „Tecofoil“ apsaugotas du kartus pigmentiniu, matiniu laku. Dekoras priskiriamas CPL kainų grupei, tačiau tai nėra CPL laminatas.

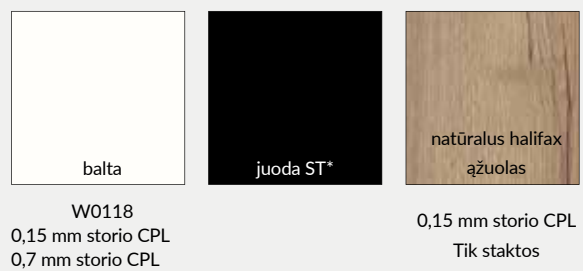

\*\* RAL, NCS, FLUGGER vertės yra apytikslės, artimiausios varčios spalvai

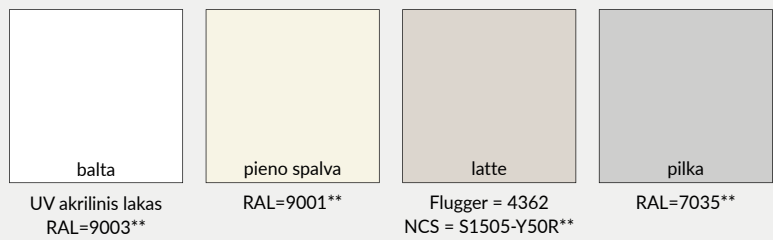

## LUX kolekcijos dekorai

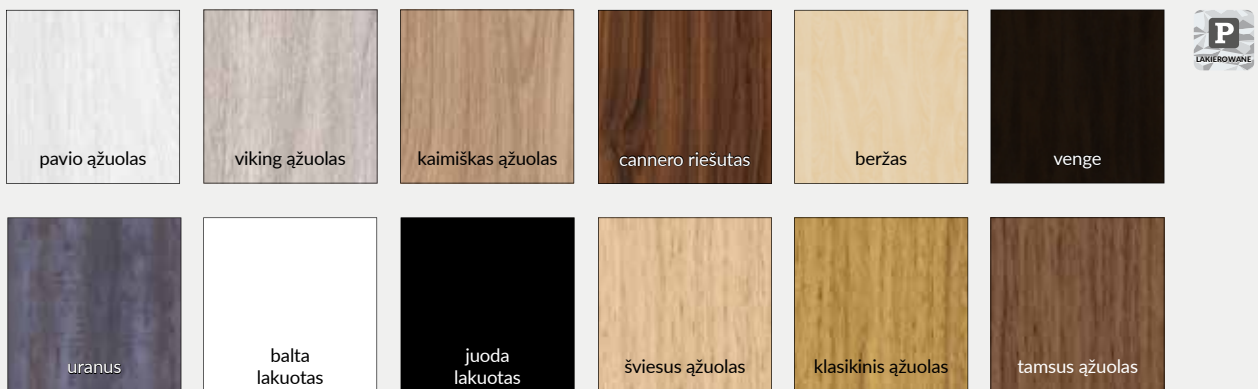

## CLARO, GRAFI kolekcijos dekorai

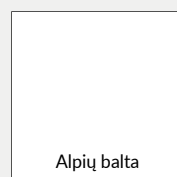

## WOOD kolekcijos dekorai

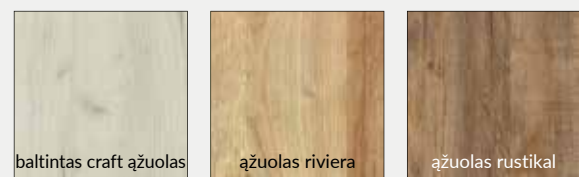

# STAKTŲ MASKUOJANTYS ELEMENTAI

## KAMPAINIS KT2

KT2 80 mm ir 63 mm kampainis padidina standartinės OR +15 mm staktos reguliavimo diapazoną. Kampainį reikia užsakyti papildomai kaip atskirą priedą. Kampainio galite sužinoti iš Platintojo.

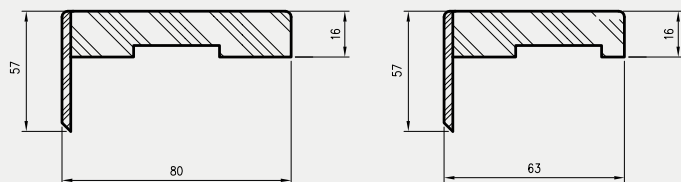

## APVADAS

STANDARD SOFT TOP\*

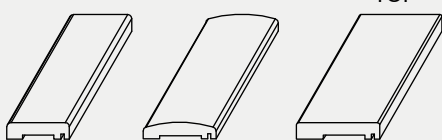

(16×60) (16×70) (16×80)

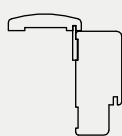

Apvadu sujungimas su stakta

naudojimas: tiesioms, tiesioms SOFT durų staktoms

**Komplekto turinys** (vienai durų pusei):  
horizontalus apvadas ir dvi vertikalios juostos, plastikiniai kabliukai, kaiščiai ir spaustuvai. Maskavimo juostos supakuotos į kartoninę dėžę.

## KAMPUKAI

Kampukas naudojamas užmaskuoti kampinį sienos ir staktos sujungimą. Prekybos vienetas yra vienetas. Kampukų kainos



kampukas 16×16×2200 mm



kampukas SOFT  
11 × 18 × 2200 mm

## DEKORATYVINĖ JUOSTA



Dekoratyviųjų juostų ilgis 2,62 metro (išskyrus LPP4W). Prieš montuojant dekoratyvines juostas reikia nupjauti.

## JUOSTŲ KAINOS



LPP 2 W LPP 3 W LPP 1 W LPP 4 W

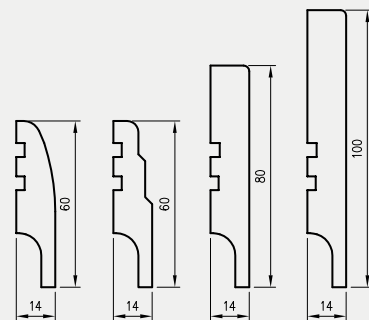

LPP4W juosta, ilgis 2,40 m ant drėgmei atsparios plokštės.

## VENTILIACIJOS GROTELĖS

Duryse galima įrengti plastiko vonios kambario ventiliacijos grotelės, kurios gali būti baltos, smėlio, calvados, rudos, sidabrinės, kremenės, pilkos, juodos ir pilkos (išskyrus rėminės, stumdomas, sulankstomas, priešgaisrinės ir SOLID, ENTER duris) arba aliuminio grotelės

- » plastiko ventiliacijos grotelės
- » aliuminio ventiliacijos grotelės



plastiko ventiliacijos grotelės



aliuminio ventiliacijos grotelės



# VENTILIACIJOS IR KITI PRIEDAI

## VENTILIACIJOS MOVOS SKYDINĖMS DURIMS

Galima įsigyti ventiliacijos movų komplektą (5 vnt.), „DRE-Cell Decor“, 3D plėvelė, CPL laminatas



balta pilka smėlinė ažuolas riešutas calvados bronzinė pilka juoda

## VENTILIACIJOS MOVOS RĖMINĖMS DURIMS

Rėminėms durims, išskyrus VETRO, naudojame plastikines movas (3 movos durims ,60", 4 movos durims ,70", 5 movos durims ,80"- „100")

## PLASTIKINĖS MOVOS



T2 pilka, šviesiai pilka matinė, pilka struktūra, sibiro guoba, balintas craft ažuolas T2 pieno spalva T2 latte T2 balta T2 grand ažuolas T2 balintas ažuolas T2 guoba, ažuolas vintage, smėlinis ažuolas T2 amerikietiškas riešutas karamelinis riešutas, ažuolas rustikal riliuota T2 auksinis ažuolas T2 riešutas T2 lenkiškas ažuolas, evoke ažuolas ažuolas riviera T2 tamsus riešutas juodmedis \* tamsus venge T2 venge, antracitas guoba T2 pilkasis ažuolas T2 grafitas /juoda

## VENTILIACIJOS ĮPJOVA

Visose kolekcijose (išskyrus SOLID, SOLID RC2, ENTER, priešgaisrines, stumdomas, sulankstomas duris), ventiliacijos įpjova gali būti atlikta pagal užsakymą.



ventiliacijos įpjova

## 13,5 MM VYRIS UŽLAIDINĖMS DURIMS

- » (apatinųjų ir viršutinių dalių kompleksas)
- » 13,5 mm skersmens juodas vyris.



## VYRIŲ DANGTELIAI

» (2 vnt. komplektas 1 vyriui)  
Plastikiniai dangteliai pritaikyti 13,5 skersmens vyriams,

» Įvorės (kaina už 1 vnt.)



auksinė chromas chromas juoda balta  
blizgesys blizgesys matas



auksinė auksinė chromas chromas juoda  
satinas satinas

# TECHNINĖ INFORMACIJA

## VARČIŲ MATMENYS IR VYRIŲ IŠDĖSTYMAS

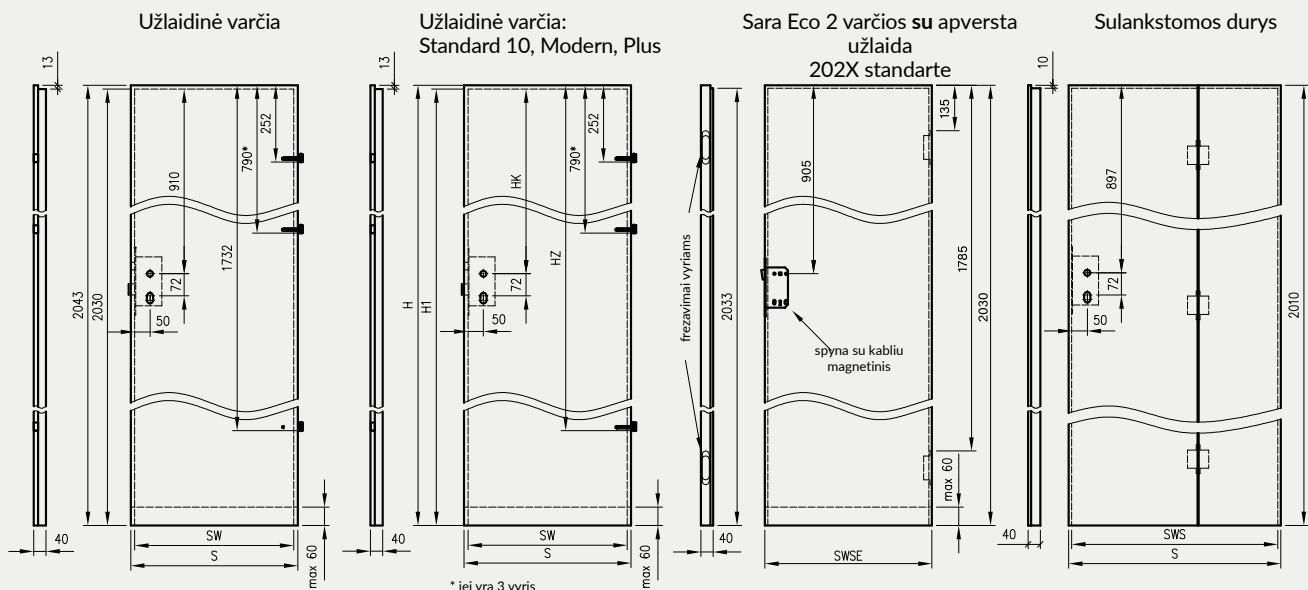

\* jei yra 3 vyriai

**Atveriamos lygiabriaunės varčios**

**Atveriamos lygiabriaunės varčios Standard 10, Modern, Plus**

**Varčios „Sara Eco“ 2 lygiabriaunės 202X standarte**

**Stumdomos varčios skirtos:**

- PA staktinėms kasetėms
- SPAZIO CD sistemoms
- sieninėms sistemoms

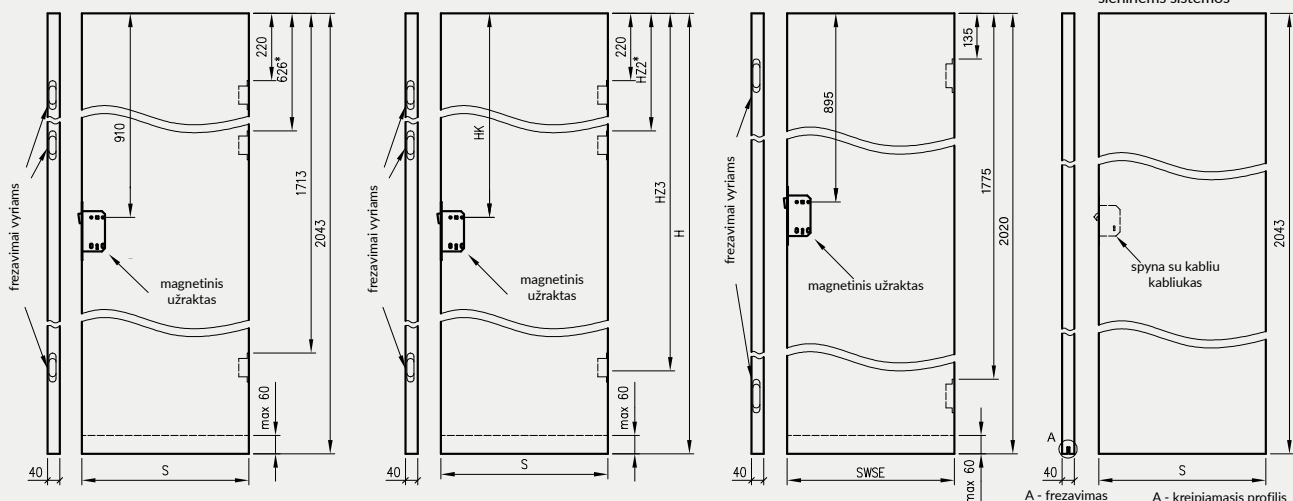

\* jei taikoma

Dėmesio: magnetinis užraktai dviem atstumo variantais: 85 mm patentiniams cilindriui arba 90 mm įprastam raktui ir tualetui užraktui

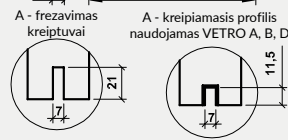

**„Forca“ / „Forca B“ varčios**

**„Athos“ / „Olimp EI30“ varčios**

**„Olimp EI60“ varčios\*\***

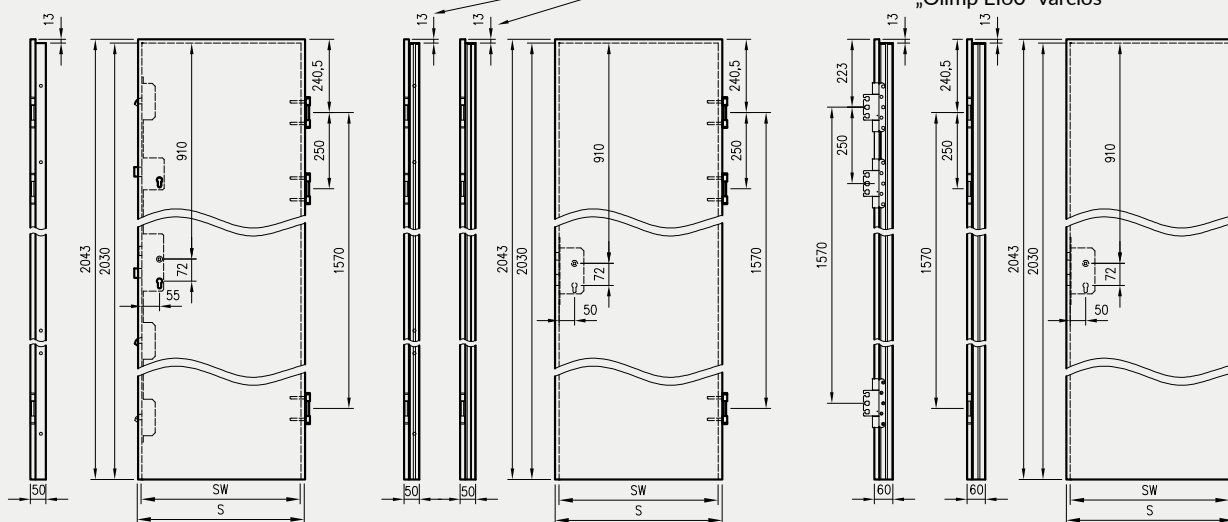

\*\* „Olimp EI60“ du vyrių variantai (priklausomai nuo durų pločio)

## VARČIŲ PLOTIS

Durų mat. simbolis	S	SW	SWSE	SWS
„60“	644	618	620	-
„70“	744	718	720	-
„80“	844	818	820	824
„90“	944	918	920	924
„100“	1044	1018	1020	1024
„110*“	1144	1118	-	-

S – bendras varčios plotis  
 SW – plotis įlaidoje (taikoma užlaidinėms varčioms)  
 SWSE – „Sara Eco“ 2 varčių plotis  
 SWS – sulankstomų varčių plotis įlaidoje  
 \* - plotis „110“ galimas tik „Standard 10“, „Athos“, „Enter Akustik“ ir „Olimp“ varčiose

**Dėmesio:** Bendras „40“ praplėtimo plotis yra 444 mm

## PAPILDOMI VARČIŲ PLOČIAI

Durų mat. simbolis	S	SW
„90E“, skirta OLIMP EI30, ATHOS, FORCA, FORCA B	959	933
„90E“, skirta OLIMP EI60,	973	947
„90E“ skirta STANDARD, ENTER, ENTER AKUSTIK, SOLID, SOLID RC2	948	922

Investicinis standartas „90E“ suteikia 900 mm praėjimo prošvaisą staktoje, kai varčia atidaryta 90 laipsnių kampų

## VARČIŲ MATMENYS 4 AUKŠČIO VARIANTUOSE

(taikoma STANDARD 10 durų varčioms ir MODERN bei PLUS kolekcijoms)

H	H1	HK	HZ	HZ2	HZ3
1983	1970	850	1672	606	1653
2043	2030	910	1732	626	1713
2110	2097	977	1799	647	1780
2240	2227	1107	1929	691	1910

H – bendras varčios aukštis  
 H1 – varčios aukštis įlaidoje  
 HK – atstumas nuo viršutinės varčios įlaidos iki rankenos ašies  
 HZ – atstumas nuo viršutinio varčios krašto iki trečiojo vyrio tvirtinimo taško

## VARČIŲ AUKŠTIS

2043 mm – bendras užlaidinių ir lygiabriaunių varčių aukštis (2010 sulankstomoms varčioms)

2030 mm – užlaidinių varčių aukštis (2020 varčioms apversta užlaida Sara Eco 2, 2000 sulankstomoms varčioms)

2055 mm – bendras varčios aukštis su apversta užlaida

1983, 2043, 2110, 2240 mm – bendri galimi STANDARD 10 durų varčių ir MODERN bei PLUS kolekcijų aukščiai (1970, 2030, 2097, 2227 mm – matuojant įlaidoje)

## VARČIŲ TRUMPINIMAS

Varčias galima patalpinti savarankiškai, daugiausiai 60 mm (VETRO, priešgaisrines, FORCA B, visų kolekcijų stumdomas versijas, pasyviąsias varčias, stiklines varčias, sulankstomas varčias ir varčias su nuleidžiamu tarpikliu).

**Dėmesio:** Varčia su rekuperaciniu sutrumpinimu - 15 mm, pritaikyta trumpinti savarankiškai, daugiausiai 45 mm.

## SLENKSČIO TARPAI

Standartinis tarpo tarp varčios ir gatavų grindų aukštis yra 8 mm (15 mm FOLDE duryse; 5-6 mm OLIMP duryse).

## VYRIAMS TAIKOMOS PASTABOS

Užlaidinėse varčiose: rėminėse, įėjimo („Enter“, „Enter Akustik“, „Solid“) ir kitose kolekcijose, kurių plotis ne mažesnis nei „90“, sumontuoti trys įsukami vyriai Ø 13,5 mm. Kitose užlaidinėse vidaus varčiose galima rinktis 2 arba 3 vyrius.

SOLID RC2, FORCA, FORCA B, ATHOS ir OLIMP EI30 varčios komplektuojamos su 3 trijų dalių vyriais.

Priklausomai nuo pločio, OLIMP EI60 durų varčios komplektuojamos su 3 trijų dalių vyriais arba 3 SIMONSWERK VX 7939/160 vyriais.

Atverriamos lygiabriaunės varčiose išfrezuoti lizdai 2 arba 3 įleidžiamiems vyriams, kurie supakuoti kartu su stakta.

„Sara Eco“ 2 varčios su su apversta užlaida ir lygiabriaunės turi išfrezuotus lizdus įleidžiamiems vyriams, kurie supakuoti kartu su stakta.

Sulankstomos durų varčios turi 3 įleidžiamus vyrius, jungiančius dvi varčios dalis.

Varčios su su apversta užlaida ir lygiabriaunės turi išfrezuotus lizdus 2 įleidžiamiems vyriams, kurie supakuoti kartu su stakta.

### Lygiabriaunė varčia



kraštas  
be užlaidos



magnetinis  
užraktas



vyris  
įleidžiamas

### Varčia su užlaida



tiesus kraštas



įsukamas vyris  
įsuktas



trijų dalių vyris



Trijų dalių vyris



Vyris SIMONSWERK VX 7939/160

# TECHNINĖ INFORMACIJA

## VARČIŲ STORIS IR PATENTUOTO CILINDRO PASIRINKIMAS

Varčios tipas	Varčių storis	proporcija varčioje (W0/Z0)	Rekomenduojama cilindro dydis (W/Z)	Taikoma cilindrai su rankena	
				Cilindras su rankena vidinėje pusėje (W/Z)	Cilindras su rankena išorinėje pusėje (W/Z)
Užlaidinė varčia	40	14 / 26	25 / 40 ; 26 / 36 26 / 41 ; 30 / 40	25G / 40 ; 26G / 36 26G / 41 ; 30G / 40 27G / 40	25 / 40G ; 26 / 36G 26 / 41G ; 30 / 40G 27 / 40G
Varčia apversta užlaida „Sara Eco 2“	40	24 / 16	35 / 30 ; 36 / 26 36 / 31 ; 40 / 30	35G / 30 ; 36G / 26 36G / 31 ; 40G / 30	35 / 30G ; 36 / 26G 36 / 31G ; 40 / 30G
Lygiabriaunės varčios	40	20 / 20	31 / 31 ; 30 / 30 35 / 35	31G / 31 ; 30G / 30 35G / 35	
Lygiabriaunės varčios Profi	50	25/25	35/35 ; 36/36 40/40 ; 41/41	35G/35 ; 36G/36 41G/41 ; 40G/40	
Lygiabriaunės varčios Sara Eco 2	40	16 / 24	30 / 35 ; 26 / 36 31 / 36 ; 30 / 40	30G / 35 ; 26G / 36 31G / 36 ; 30G / 40	30 / 35G ; 26 / 36G 31 / 36G ; 30 / 40G
Varčia su apversta užlaida	40	27 / 13	40 / 25 ; 41 / 26	40G / 25 ; 41G / 26	40 / 25G ; 41 / 26G
Varčia su apversta užlaida Profi	50	30/20	40/30 ; 41/31 45/35	40G/30 ; 41G/31 45G/35	40/30G ; 41/31G 45/35G
Sulankstomos durys	40	17/23	30/35 ; 31/36 30/40	30G / 35 ; 31G / 36 30G / 40	30 / 35G ; 31 / 36G 30 / 40G
priešgaisrinės Athos	50	21 / 29	31 / 41 ; 35 / 40	31G / 41 ; 35G / 40	31 / 41G ; 35 / 40G
Olimp EI30	50	18 / 32	30 / 45 ; 31 / 46	30G / 45 ; 31G / 46	30 / 45G ; 31 / 46G
Olimp EI60	60	28 / 32	40 / 45 ; 41 / 46	40G / 45 ; 41G / 46	40 / 45G ; 41 / 46G
priešgaisrinės FORCA	50	22 / 28	35 / 40		
SOLID RC2	40,6	14 / 26,6	26 / 40 ; 26 / 41 30 / 40		

\* Įdėklai yra apskukami – t.y. 25/40 = 40/25, 26G/36 = 36/26G

\*\* Rekomenduojamas matmuo darant prielaidą, kad dangtelis yra 10 mm storio, o cilindras išsikiša virš dangtelio ne daugiau kaip 5 mm.

Pav. Cilindro dydžio pasirinkimas

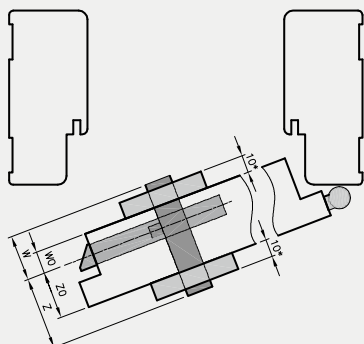

Cilindro dydį apskaičiuojame pagal formulę:

$W0 + \text{dangtelio storis} + 2 \pm 3\text{mm} / Z0 + \text{dangtelio storis} + 2 \pm 3\text{mm}$

kur:

W0 ir Z0 – vertės pateiktos aukščiau esančioje lentelėje  
dangtelio storis - išmatuoti (lentelėje daroma prielaida, kad dangtelis yra 10 mm storio)

Pav. Cilindro su rankena dydžio pasirinkimas

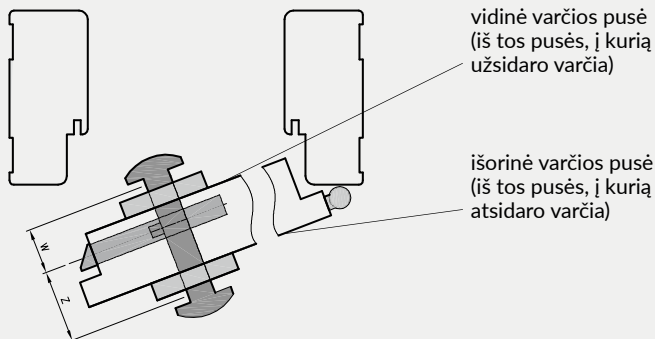

Cilindro su rankena pasirinkimas – jei rankena norime sumontuoti:

- varčios vidinėje pusėje - rankenos simbolis turi būti šalia „W“ matmens (žr. lentelės 5 stulpelį)

- varčios išorinėje pusėje - rankenos simbolis turi būti šalia „Z“ matmens (žr. lentelės 6 stulpelį)

# TECHNINĖ INFORMACIJA

## PAVIENĖS UŽLAIDINĖS VARČIOS

Siūlome kairines, dešines ir centines varčias

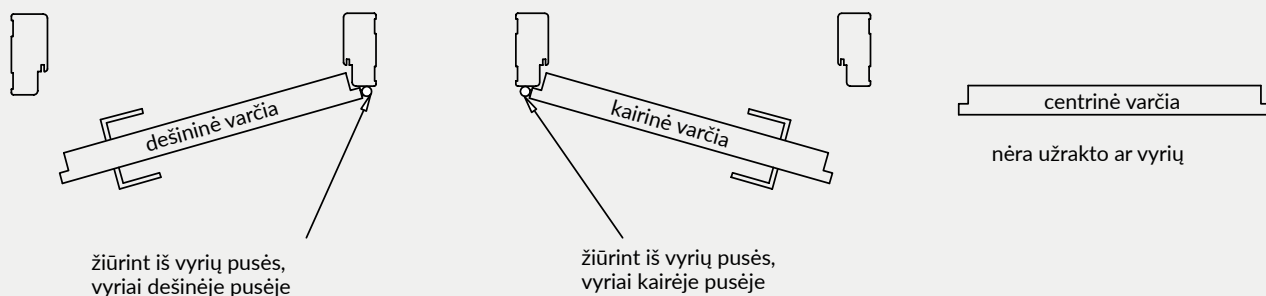

## DVIGUBOS UŽLAIDINĖS VARČIOS

Jis siūloturime dvigubus sparnus: dešinysis – tada dešinysis sparnas yra aktyvus, o kairysis – pasyvus, ir dvigubus kairiuosius sparnus – tada kairysis sparnas yra aktyvus, o dešinysis – pasyvus.

Aktyvioji varčia standartiškai turi užlaidą ir užraktą. Dvivėrėse duryse toje pusėje, kur yra aktyviosios varčios užraktas, ir pasyvosios varčios atveju toje pusėje, kurioje yra užkaba, kraštas visada tiesus. Pasyvioji varčia standartiškai turi užlaidą ir spragtuką bei skląstį (A).

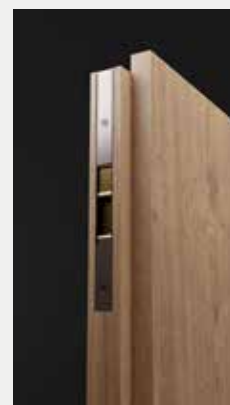

Skląstis (A)

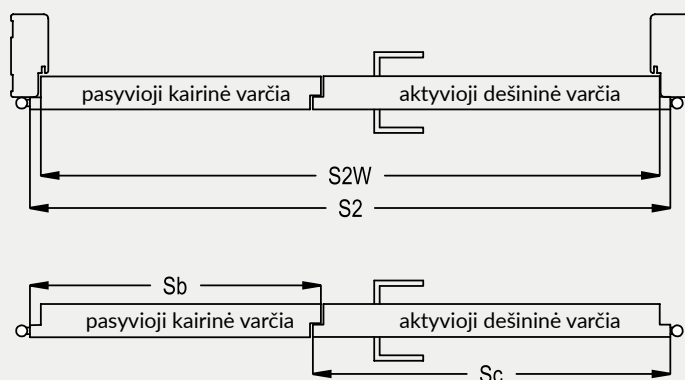

Dvivėrėms durims tinka tik mūsų gaminamos staktos, todėl rekomenduojame duris pirkti komplektais. DRE komplektą sudaro 2 varčios ir durų stakta.

$$\boxed{\text{durų kaina dvivėrėms}} = \boxed{\text{varčios kaina} \times 2} + \boxed{\text{staktos kaina}}$$

Matmenų simbolis	matmenys [mm]		
	S2	S2W	derinys* Sc+Sb
„100d”	1078	1052	644+444
„110d”	1178	1152	744+444
”120”	1278	1252	844+444; 644+644
”130”	1378	1352	944+444; 744+644; 644+744
”140”	1478	1452	1044+444; 844+644; 744+744; 644+844
”150”	1578	1552	944+644; 844+744; 744+844; 644+944
”160”	1678	1652	1044+644; 944+744; 844+844; 744+944; 644+1044
”170”	1778	1752	1044+744; 944+844; 844+944; 744+1044
”180”	1878	1852	1044+844; 944+944; 844+1044
”190”	1978	1952	1044+944; 944+1044
”200”	2078	2052	1044+1044

derinys\* – galimi aktyvių (Sc) ir pasyvių (Sb) virčių plokčių deriniai

# TECHNINĖ INFORMACIJA

## STUMDOMOS LYGIABRIAUNĖS VARČIOS

Siūlome varčias: dešines, kairines ir centines (varčia be užrakto ir rankenos)

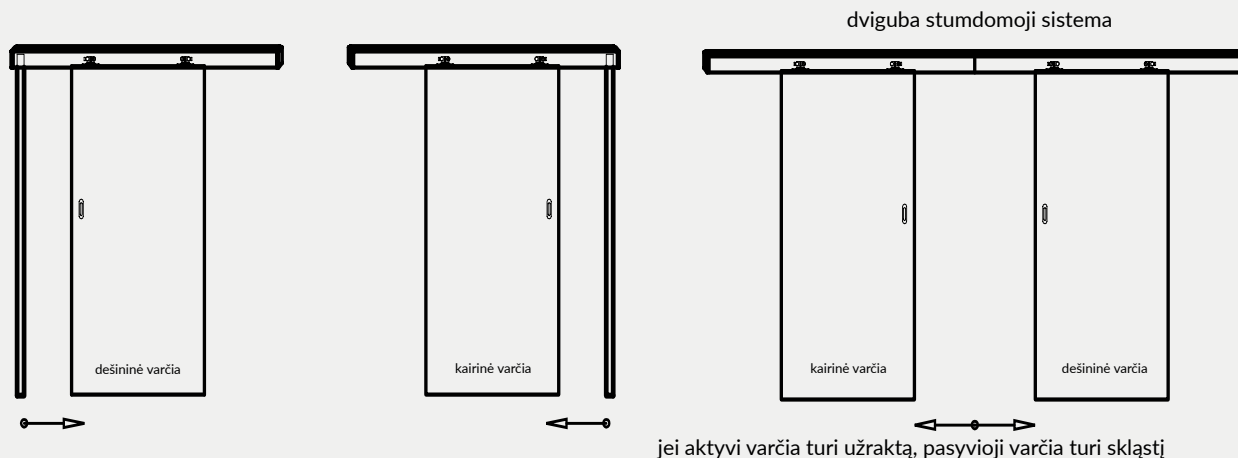

## PAVIENĖS LYGIABRIAUNĖS VARČIOS

Siūlome kairines, dešines ir centines varčias

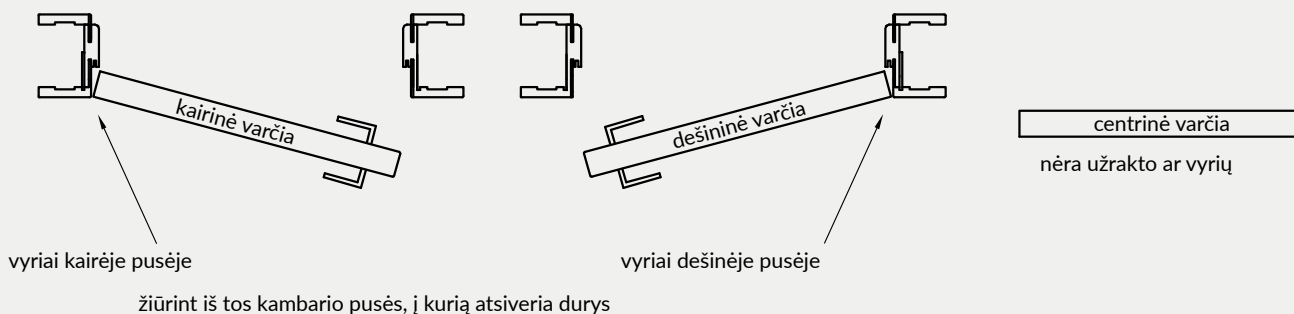

## DVIGUBOS LYGIABRIAUNĖS VARČIOS

Jis siūloturime dvigubus sparnus: dešinysis – tada dešinysis sparnas yra aktyvus, o kairysis – pasyvus, ir dvigubus kairiuosius sparnus – tada kairysis sparnas yra aktyvus, o dešinysis – pasyvus.

Standartiškai aktyvioji varčia turi užraktą, o pasyvioji varčia turi spragtuką ir skląstį.

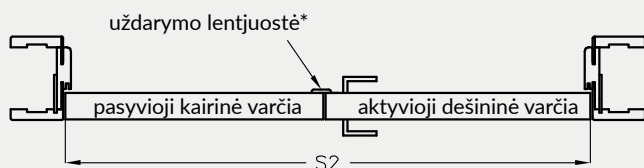

\* dvivėrėms lygiabraunėms durims galima įsigyti 30 mm pločio uždarymo lentjuostę

Matmenų simbolis	matmenys [mm]	
	S2	derinys* Sc+Sb
"120"	1291	644+644
"130"	1391	744+644; 644+744
"140"	1491	844+644; 744+744; 644+844
"150"	1591	944+644; 844+744; 744+844; 644+944
"160"	1691	1044+644; 944+744; 844+844; 744+944; 644+1044
"170"	1791	1044+744; 944+844; 844+944; 744+1044
"180"	1891	1044+844; 944+944; 844+1044

derinys\* – galimi aktyvių (Sc) ir pasyvių (Sb) virčių pločių deriniai

$$\boxed{\text{durų kaina dvivėrėms}} = \boxed{\text{varčios kaina} \times 2} + \boxed{\text{staktos kaina}}$$

## SKYDINIŲ VARČIŲ KONSTRUKCIJA

- » Varčios rėmas pagamintas iš spygliuočių medienos arba MDF plokštės
- » Užpildas: korinis stabilizavimo įdėklas (A), perforuota medžio drožlių plokštė (B) ir ugniai atspariose duryse: medžio drožlių plokštė
- » 3 mm HDF išorinė plokštė arba 4 mm HDF išorinė plokštė („Finea“, „Finea B“, „Enter“, „Enter Akustik“, „Solid“)
- » Tiesus kraštas arba kraštas be užlaidos

Išorinės varčių plokštės patobulintos:

- » „DRE-Cell dekor“ kolekcijoje - dekoratyvinė plėvele polipropileno pagrindu
- » 3D plėvelėje - 3D plėvele dekoratyvinio popieriaus pagrindu
- » CPL laminatė - 0,15 - 0,2 mm arba 0,7 mm st. CPL laminatu.

Olimp EI30 ugniai priešgaisrinė durų varčia

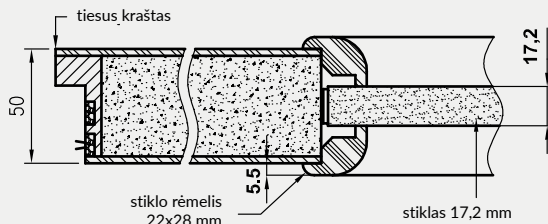

Olimp EI60 ugniai priešgaisrinė durų varčia

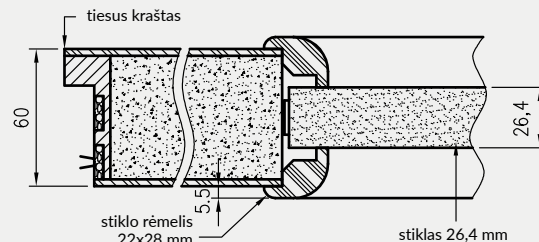

„Forca EI30“ priešsilaužiminė priešgaisrinė durų varčia

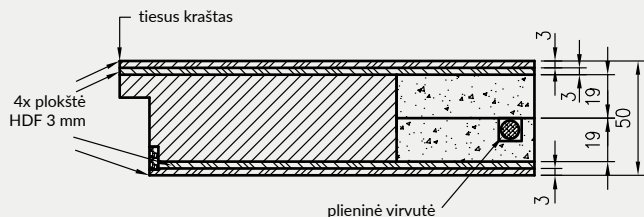

„Forca B“ priešsilaužiminė durų varčia

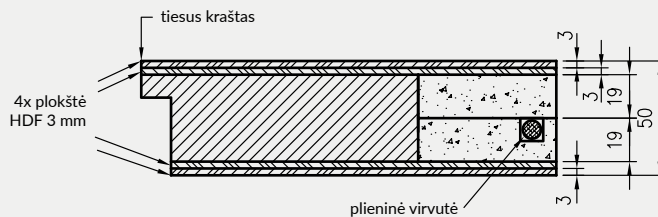

„Solid RC2“ priešsilaužiminė durų varčia

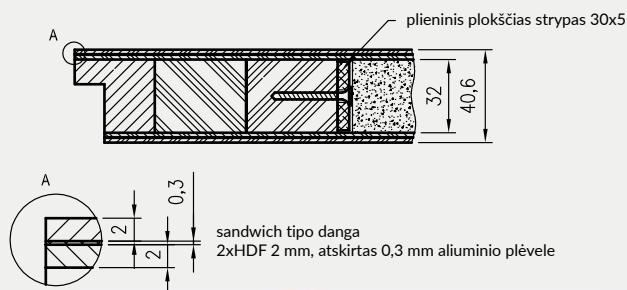

„Athos EI30“ priešgaisrinė durų varčia

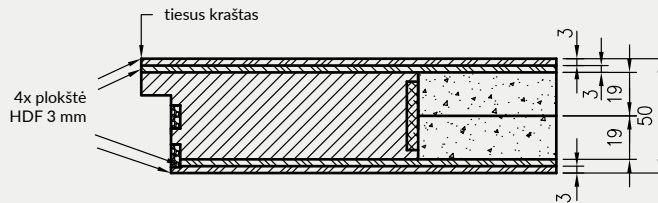

(A) Korinis stabilizavimo įdėklas



(B) Perforuota medžio drožlių plokštė

# TECHNINĖ INFORMACIJA

## RĖMINIŲ DURŲ KONSTRUKCIJA (NETAIKOMA VETRO A, B, C, D KOLEKCIJOMS)

Rėminių durų konstrukcija pagaminta vien iš medienos plokščių:

vertikalūs medienos plokščių rėmai - 40 mm

išoriniai horizontalūs medienos plokščių rėmai - 35 mm

vidiniai horizontalūs rėmai:

- medienos plokštės - 22 mm „Lumio“, „Vico“, „Auri“, „Piano“, „Even“, „Premium“, „Fosca“, „Verso“, „Reva“, „Solte“, „Triesta“\*, „Ena“\*, „Verano“\* varčiose (\* „Ena 1-2“, „Triesta 1-2“, „Verano 1-2“ kolekcijoje rėmas prie didelio stiklo atliktas iš medžio plokščių - 35 mm. Modeliuose „Ena 3-5“, „Verano“ 3-5, ir „Triesta 3“, du rėmai prie didelių stiklų atlikti iš medžio plokščių - 35 mm).

- medienos plokštės - 35 mm „Nestor“, „Elsa“, „Scala“, „Berge“, „Estra“ varčiose.

Horizontalus durų skerspjūvis

Lumio, Vico, Auri, Verano, Piano, Premium, Fosca, Verso, Ena, Even, Triesta, Reva, Solte

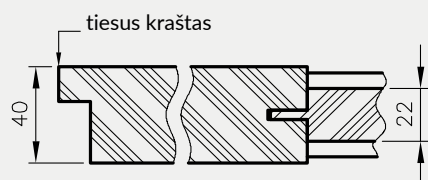

„Ena“, „Verano“ ir „Triesta“ durų horizontalus pjūvis (pjūvis rėmo aukštyje prie didelio stiklo)



Horizontalus Elsa durų pjūvis



Horizontalus Nestor durų pjūvis



Horizontalus Scala, Berge durų pjūvis



## RĖMINIŲ VARČIŲ UŽPILDAI:

- „Scala A“; - 4 mm stiklas, 4 mm plokščia HDF plokštė
- „Scala B“ - 4 mm stiklas, 19 mm profiliuota MDF plokštė
- „Elsa A“; - 4 mm stiklas, 4 mm plokščia HDF plokštė
- „Elsa B“ - 4 mm stiklas, 19 mm profiliuota MDF plokštė
- „Premium 1-3“ - 4 mm stiklas
- „Premium“ 4-7, 12 - 4 mm stiklas, 4 mm varčios spalvos HDF įdėklai
- „Premium“ 8-11, 13 - 4 mm stiklas, 4 mm HDF įdėklai padengti sidabrinium laminatu
- „Piano 1-6“ - 4 mm stiklas, 16 mm profiliuota MDF plokštė
- „Piano 9-12“ - 4 mm stiklas, 19 mm profiliuota MDF plokštė
- „Fosca 1-3“ - 4 mm stiklas, 4 mm HDF plokštė dengta sidabrinium laminatu
- „Fosca“ 4-6“ - varčios spalvos HDF plokštė
- „Nestor“, „Berge“ - 4 mm stiklas, 19 mm profiliuota MDF plokštė
- „Ena“, „Triesta“, „Auri“, „Verano“, „Even“, „Reva“, „Solte“, „Verso“ - 4 mm stiklas
- „Estra“ - 4 mm stiklas, 16 mm plokščia MDF plokštė, įpjauta

MDF plokštės profilis 19 mm  
(„Scala B“, „Piano 9-12“, „Elsa B“, „Nestor“, „Berge“)

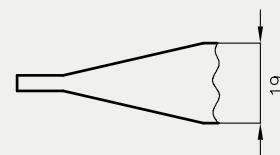

MDF plokštės profilis 16 mm  
(Piano 1, 2, 5, 6)

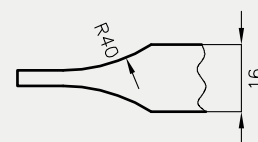



## DEKORATYVINĖS PLOKŠTĖS

Pasirinktų modelių skydinių varčių su tiesia briauna apdaila, vad. dekoratyvinėmis plokštėmis.

Siūlome durų varčias dengtas 0,6 mm st. nerūdijančio plieno lakštais, apatinių arba vidurinių plokščių pavidalu. Taip pat pasirinktoje durų varčioje vienu metu galima turėti abi plokštes. Plokščių aukštis 300 mm.

Varčia su dekoratyvinėmis plokštėmis turi būti užpildyta perforuota medžio drožlių plokšte.



varčios modelis su apatiniu skydu

varčios modelis su centriniu skydu

varčios modelis su apatiniu ir viršutiniu skydais

Galima užsisakyti apatinę plokštę su ventiliacijos įpjova.

**DĖMESIO:** Norint pateikti užsakymą būtina kreiptis į Sutarčių skyrių.

## KITA TECHNINĖ INFORMACIJA

1. Išlaikant standartinius varčių ir staktų matmenis, tarpas tarp „paruoštų“ grindų ir apatinio varčios krašto yra 8 mm. Siekiant sumažinti minėtą tarpą, reikia atitinkamai sutrumpinti durų staktą iš apačios (netaikoma FOLDE ir OLIMP).

2. Dėmesio! Prieš pirkdami ir montuodami medžio dirbiniai statyboms, patikrinkite, ar pasirinktas medžio dirbinių tipas atitinka projektu parengto techninio projekto reikalavimus, ypač įsitikinkite, ar sienų ir lubų konstrukcija leidžia montuoti medžio dirbinius statyboms, kurių svoris nurodytas toliau esančioje lentelėje:

	Durų varčios			Staktos		Kiti produktai	
	laiptinių	įėjimo	priešgaisrinės	reguliuojamos	tiesios	reguliuojamas tunelis	stumdomoji sistema
<b>Maks svoris</b>	50 kg*	50 kg*	105 kg*	40 kg	20 kg	40 kg	20 kg

\* maksimalus 1 varčios svoris

3. Varčia supakuota į termiškai susitraukiančią plėvelę, o kraštai papildomai apsaugoti polistirolo arba kartono įdėklais.

4. Į durų varčios kainą neįskaičiuota rankena, dangteliai ir patentinis cilindras (išskyrus SCALA A ir B užlaidines ir lygiabraunes varstomas kolekcijas su DRE-Cell fanera ir 3D plėvele bei NESTOR ir ELSA užlaidines ir lygiabraunes varstomas kolekcijas su DRE-Cell fanera ir 3D plėvele, kur rankena ir dangtelis kainuoja 1 PLN be PVM).

5. Galima įsigyti CENTRINES varčias ir staktas (be išgręžimų užraktams ir vyriams - parinkti neprieinama priešgaisrinėms, ENTER/SOLID, ENTER AKUSTIK, SOLID RC2, FORCA B, Sara Eco 2, FOLDE durims) už panašaus produkto su furnitūra ir gręžimu kainą. Komplekte nėra furnitūros.

## ALIUMINIO STAKTŲ PJŪVIAI

DRE profilis į išorę atsidarančioms lygiabraunėms durims

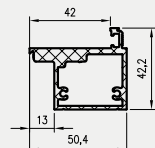

DRE profilis į vidų atsidarančioms durims su apversta užlaida

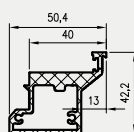

# TECHNINĖ INFORMACIJA

6. Pagal galiojančias taisykles, durys į vonios kambarį, prausyklą ir atskirą tualetą turi atsidaryti į patalpos išorę, būti ne mažiau kaip 0,8 m pločio ir 2 m aukščio, o apatinėje dalyje turi būti angos, kurių bendras skerspjūvis ne mažesnis kaip 0,022 m<sup>2</sup> oro tiekimui. Durų ventilacijos plotas yra turimų ventilacijos elementų plotų - ventilacijos grotelių (užtikrina 0,022 m<sup>2</sup> ventilacijos plotą visuose durų pločiuose) arba ventilacijos įpjovų arba ventilacijos movų ir tarpo tarp varčios ir grindų - suma.

Ventilacijos paviršiaus užtikrinimas užlaidinėse duryse\*\*

Durų matmenų simbolis	durys su ventilacijos movomis		durys su ventilacijos įpjova	
	movų ir tarpo ventilacijos paviršius 8 mm [m <sup>2</sup> ]	tarpas pagal reikalavimus ventilacijos reikalavimų įvykdymui [mm]	įpjovos ir tarpo ventilacijos paviršius 8 mm [m <sup>2</sup> ]	tarpas pagal reikalavimus ventilacijos reikalavimų įvykdymui [mm]
"100"	0,011	19*	0,033	0
"90"	0,010	21*	0,029	1
"80"	0,009	24*	0,025	4
"70"	0,008	28*	0,021	14*
"60"	0,007	33*	0,018	35*

Ventilacijos paviršius „Sara Eco 2“ duryse ir visose varstomose lygiabriaunėse duryse

Durų matmenų simbolis	durys su ventilacijos movomis		durys su ventilacijos įpjova	
	movų ir tarpo ventilacijos paviršius 8 mm [m <sup>2</sup> ]	tarpas pagal reikalavimus ventilacijos reikalavimų įvykdymui [mm]	įpjovos ir tarpo ventilacijos paviršius 8 mm [m <sup>2</sup> ]	tarpas pagal reikalavimus ventilacijos reikalavimų įvykdymui [mm]
"100"	0,0112	19*	0,033	0
"90"	0,0104	21*	0,029	1
"80"	0,0096	23*	0,025	4
"70"	0,0082	27*	0,021	12*
"60"	0,0074	32*	0,018	31*

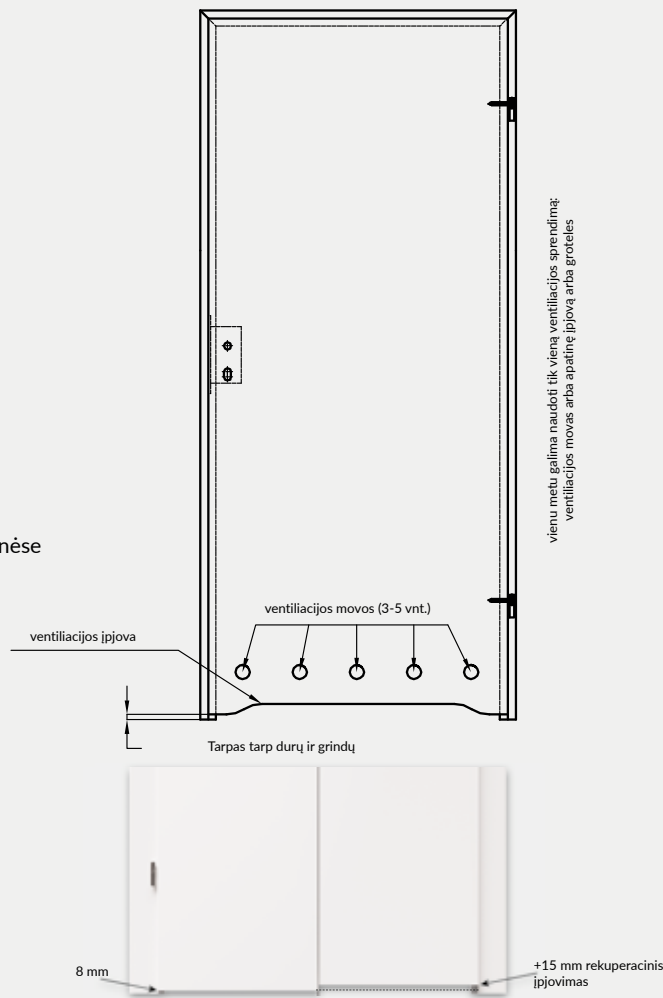

Aukščiau nurodytas reikiamas tarpo po durimis aukštis, suteikiantis 0,022 m<sup>2</sup> bendro ventilacijos ploto.

Pagal numatytuosius nustatymus tarpas tarp varčių yra 8 mm.

\* tarpas turi būti padidintas iki nurodyto aukščio, sutrumpinant varčią nuo apačios (jei galima sutrumpinti – žr.\*\*)

\*\* Išimtis, neįtrauktos į lentelę (varčios, kurių negalima sutrumpinti):

- Vetro A, D ir E kolekcijos - ventilacijos įpjovos naudojimas duryse, kurių plotis „80“-“100“ ir standartinis tarpas po durimis (8 mm), užtikrins ventilacijos reikalavimo įvykdymą.
- „Vetro B“ kolekcija - neatitinka ventilacijos reikalavimų.
- Stumdomos varčios - dėl stumdomos sistemos konstrukcijos (atstumas nuo sienos/tunelio 12 mm), atitinka ventilacijos reikalavimą, nenaudojant papildomų parinkčių.
- Dvivėrės ir FOLDE durys taip pat negali būti trumpinamos.



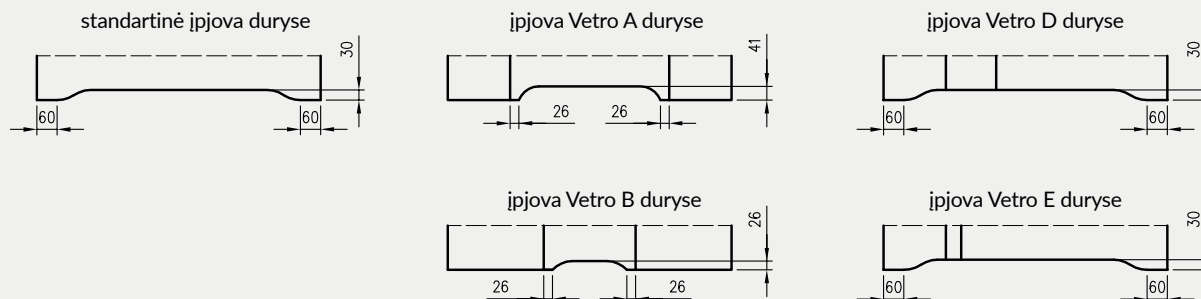





## VENTILIACIJOS ĮPJOVOS



















#### PAAIŠKINIMAI:

#### GALLA 1 decormat - stumdomų stiklinių durų sistema

-  skydinės durys, DRE-Cell fanera
-  rėminės durys, DRE-Cell fanera
-  įėjimo durys, DRE-Cell fanera
-  skydinės durys, 3D plėvelė
-  rėminės durys, 3D plėvelė
-  įėjimo durys, 3D plėvelė
-  skydinės durys, Finish plėvelė
-  dažytos skydinės durys
-  dažytos rėminės durys
-  skydinės durys, laminatas CPL
-  įėjimo durys, laminatas CPL
-  techninės durys, laminatas CPL
-  stiklinės durys

-  skydinės durys Profi
-  skydinės durys Sara Eco 2
-  dūmams nelaidžios durys
-  priešgaisrinės durys.
-  priešsilaužiminės durys
-  lakuotos skydinės durys
-  skydinės durys, sinchroninis laminatas
-  rėminės durys, sinchroninis laminatas
-  rėminės durys, blizgios
-  skydinės durys, blizgios
-  rėminės durys, standard mat
-  skydinės durys, standard mat
-  rėminės durys, xtreme mat
-  skydinės durys, xtreme mat

Pateiktos varčių kainos neapima staktų ir rankenų kainų.

Kainoraštis galioja nuo 2024-06-17.

Gamintojas varčioms ir staktoms suteikia 24 mėnesių garantiją.

Kataloge panaudotose nuotraukose ir vizualizacijose – 80 cm pločio varčios (netaikoma praplėtimams). Kitų pločių varčių atveju pasikeis kolekcijos rašto, įstiklinimo, rėmų, frezavimo ir grafikos proporcijos.

Daugiau informacijos ir įrengimo instrukcijas rasite gaminio garantiniame lape.

Brošiūra nėra pasiūlymas teisine prasme ir skelbiamas tik informaciniais tikslais. Aukščiau pateikta informacija yra aktuali šio leidinio paskelbimo metu. Laikydami nuolatinio tobulinimo politikos, pasiliegame teisę be išankstinio įspėjimo keisti ir tobulinti brošiūroje pateiktus produktus. Kataloge pateiktos spalvos gali skirtis nuo realių. Gali būti spaudos klaidų.

#### Patvirtinimai:

Nacionalinis techninis vertinimas ITB-KOT-2019/0860, 2 leid (stumdomoji sistema)

Nacionalinis techninis vertinimas ITB-KOT-2018/0633, 2 leid (priešgaisrinės durys FORCA, ATHOS)

Nacionalinis techninis vertinimas ITB-KOT-2022/2051, 1 leid. (stiklinės durys)

Nacionalinis techninis įvertinimas ITB-KOT-2021/1945, 1 leid. (sulankstomos ir stumdomos stiklinės durys)

Nacionalinis techninis įvertinimas ITB-KOT-2017/0011, 2 leid. (ENTER/SOLID/SOLID RC2)

Nacionalinis techninis vertinimas ITB-KOT-2018/0407, 2 leid. (OLIMP)

PN-EN 14351-2:2018-E12 (vidaus durys)

Nacionalinis techninis vertinimas ITB-KOT-2019/1132, 1 leid. (SARA durys)

Nacionalinis techninis vertinimas ITB-KOT-2019/0805, 2 leid. (plieninės staktos)

**DRE**

wybór  
architektów



er Day  
L D&A

PLATINTOJAS

**DRE**

82-300 Elblongas – Gronowo Gorne, Nefrytowa g. 4  
Centralė: tel. 55 236 42 58  
Klientų aptarnavimo skyrius: tel. 55 236 42 43 iki 48  
faksas 55 236 42 51  
Rinkodaros skyrius: tel. 55 236 42 40  
darbo laikas: 8:00 - 16:00 val  
e. paštas: dre@dre.pl www.dre.pl